

Robohand Produkte

ROBOHAND | Greifer, Schwenkeinheiten, Lineareinheiten



ÜBER DESTACO

Wir bieten eine solide Grundlage



Destaco, ein Unternehmen der Dover Corporation, ist globaler Marktführer in der Konstruktion und Fertigung von hochleistungsfähigen Automations- und Spanntechniklösungen. Das Unternehmen bietet Lösungen für Kunden aus diversen Branchen an, z. B. für die Automobilindustrie, Life Sciences, Konsumgüterverpackungen, Luft- und Raumfahrt, verarbeitende Industrie sowie die Atomindustrie.

Destaco kann auf über 100 Jahre Erfahrung zurückblicken und bietet ein umfassendes Portfolio von Produkten für präzise Bewegungs-, Positionier- und Steuerlösungen, mit denen Hersteller weltweit ihre Produktivität optimieren können. Zur Produktfamilie von Destaco zählen branchenführende Marken wie Destaco selbst (Hand- und Kraftspanner sowie Endeffektoren), CAMCO™ und Ferguson™ (Schrittschaltgeräte), Robohand™ (Greifer) sowie CRL™ (Manipulatoren und Transferanschlüsse).

Destaco mit Sitz in Auburn Hills, Michigan, USA beschäftigt über 800 Mitarbeiter an insgesamt 13 Standorten in 9 Ländern in Nord- und Südamerika, Europa und Asien.

Destaco ist ein Unternehmen der Dover Corporation, einem breit gefächerten, global produzierenden Konzern mit einem Jahresumsatz von 7 Mrd. USD. Das Unternehmen liefert innovative Ausrüstungen und Komponenten sowie kundenspezifische Lösungen und Dienstleistungen für die Bereiche Energy, Engineered Systems, Fluids und Refrigeration & Food Equipment. Die Konzernzentrale befindet sich in Downers Grove, IL (NYSE: DOV)

Weitere Information finden Sie unter destaco.com und dovercorporation.com.

Bündelung aller unserer Ressourcen

Entwicklung neuer Produkte

Destaco verwendet seine Ressourcen auf die Entwicklung und Konstruktion der nächsten Generation von Produkten und Lösungen.

Kundendienst und technischer Support

Destaco verfügt über einen branchenführenden globalen Support für alle Ihre Anliegen hinsichtlich Produkten und Anwendungsbereichen.

Konstruktionshilfsmittel

Destaco bietet eine umfassende CAD-Bibliothek, Auslegungssoftware und Online-Tools zur Unterstützung unserer globalen Kunden.



Unsere Erfahrung zu Ihren Diensten

Anwendungstechnik

Wir nutzen unsere Expertise und unser umfassendes Produktportfolio, um Lösungen zu entwickeln, die den Anforderungen und Anwendungen unserer Kunden entsprechen.

Maßgeschneiderte Lösungen

Sollten sich unsere Standardlösungen nicht für Ihre Anwendungen eignen, so tun wir uns gerne mit Ihnen zusammen und entwickeln gemeinsam passende Produkte.



Greifer, Schwenkeinheiten und Lineareinheiten

Unser Engineering steht für Zuverlässigkeit

Destaco's Robohand Produkte sind zuverlässig und für eine lange Lebensdauer und maximale Produktionsbetriebszeit konzipiert. Diese Produkte sind für eine präzise Wiederholgenauigkeit bei minimaler Wartung konstruiert und hergestellt.



Märkte











Anwendungsbereiche



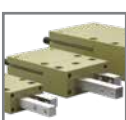

Inhaltsverzeichnis

	Produkte für OEM-Maschinenhersteller	10
	Elektrische Greifer	14
	Präzisionsgreifer	16
	Allgemeine Industriegreifer	24
	Greifer in Schwerlast-Ausführung	38
	Parallelgreifer mit 3 Backen	42
	Spezialgreifer	49
	Winkelgreifer	50
	Schwenkeinheiten	54
	Lineareinheiten	60
	Vereinzeler	70

Destaco's Reinraum-Lösungen sind auf die Anwendung im Labor-, Halbleiter-, Lebensmittel- und Pharmabereich ausgerichtet. So verfügen viele unserer pneumatischen Produkte über einen Absaug- oder Überdruckanschluss. Anhand dieser zusätzlichen Anschlüsse wird ein Vakuum oder Innendruck erzeugt, der den Austritt von Schadstoffen in die Umgebung oder die Durchdringung unseres Produkts mit Entfettern oder anderen Chemikalien verhindert.

Zu unseren Lösungen gehören:

- Ein vielfältiges Produktsortiment für Reinraum-Umgebungen der Klasse 10/100
- Aus korrosionsbeständigen Materialien gefertigt für den Einsatz mit entionisiertem Wasser
- Kundenspezifische Lösungen mit Schmiermitteln für die Anwendung im Lebensmittel- und Pharmabereich, Edelstahl und vernickelten Materialien, die allen Ihren Anwendungsanforderungen gerecht werden.

Elektrische Parallelgreifer				Pneumatische Greifer mit 2 und 3 Backen										
Klassifizierung	RPE-100	DPE-200	DPE-400	Klassifizierung	RPMC	RPLC	DPDS	DPDL	DPG	DPP	RDH	RTH	DCT	
10	☉			10	☉	☉	☉							
100	☉			100	☉	☉	☉	☉	☉		☉	☉	☉	
1000	☉	☉	☉	1000	☉	☉	☉	☉	☉		☉	☉	☉	
10000	☉	☉	☉	10000	☉	☉	☉	☉	☉	☉	☉	☉	☉	
100000	☉	☉	☉	100000	☉	☉	☉	☉	☉	☉	☉	☉	☉	

Schwenkeinheiten				Lineareinheiten			
Klassifizierung	DRG	DRF	RR	Klassifizierung	DLB	DLT	DLM
10				10			
100	☉	☉		100			
1000	☉	☉		1000	☉	☉	☉
10000	☉	☉		10000	☉	☉	☉
100000	☉	☉	☉	100000	☉	☉	☉

☉	Standard-Reinraum
☉	Mit Absauganschluss

Hinweis: Alle Produkte wurden mit Schmierfett der Marke Krytox™ getestet. Für individuelle Testergebnisse und zusätzliche Reinraum-Anforderungen wenden Sie sich bitte an das Werk.

MODULMONTAGE-LÖSUNGEN

Destaco's modulare Automationsysteme zeichnen sich durch die DIRECTCONNECT™ Technologie aus, die eine schnelle und einfache Montage aller Systemkomponenten – Basis-Lineareinheiten, Linearantriebe, Aufbau-Lineareinheiten, Greifer und Montageprofile – ermöglicht, ohne dass Adapterplatten benötigt werden.

- Verringerter Konstruktionsaufwand
- Kosteneinsparungen dank modularer Lösungen
- Schneller Wechsel der Geräteausrichtung
- Wegfall von Adapterplatten

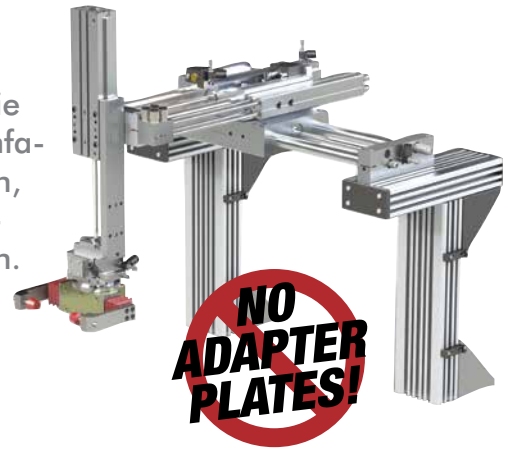

Beispiele der Modulmontage mit DIRECTCONNECT:

Weitere Beispiele finden Sie in den jeweiligen Hauptabschnitten des Katalogs. Dies ist nur eine Auswahl von Konfigurationen, die wir anbieten. Kundenspezifische Lösungen sind auch erhältlich.

Greifen & Rotieren

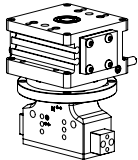

DRF Schwenkeinheit zu DPDL Parallelgreifer

Aufnehmen & Rotieren

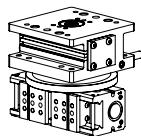

DRF Schwenkeinheit zu DPP Parallelgreifer

Platzieren & Rotieren

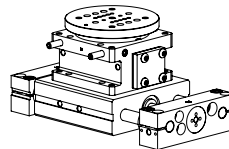

DLB Basis-Lineareinheit zu DRF Schwenkeinheit

Platzieren & Rotieren

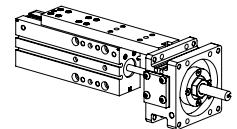

DLM Lineareinheit zu DRG Schwenkeinheit

Rotieren & Platzieren

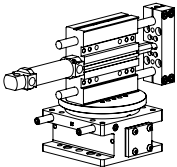

DRF Schwenkeinheit zu DLT Lineareinheit

Aufnehmen & Platzieren

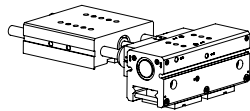

DLT Basis-Lineareinheit zu DPP Parallelgreifer

Platzieren & Platzieren

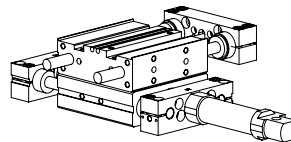

DLB Basis-Lineareinheit zu DLT Lineareinheit

Platzieren & Platzieren

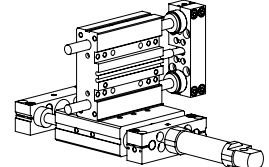

DLB Basis-Lineareinheit zu DLT Lineareinheit

Verbindung verschiedener Größen und Modelle

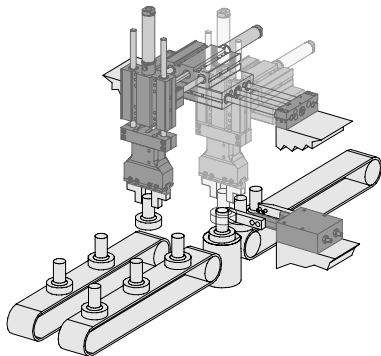

Konfiguration multipler Ausrichtungen

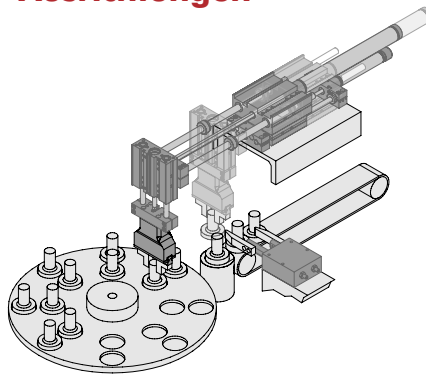

Achten Sie auf das DIRECTCONNECT Logo

Produktserien, die mit dem Buchstaben D beginnen, verfügen über eine DIRECTCONNECT-Option, von ein paar Ausnahmen abgesehen.

DIRECTCONNECT

SO MONTIEREN SIE MIT DIRECTCONNECT™

In der Tabelle zur modularen Kompatibilität der DIRECTCONNECT Komponenten (auf der nächsten Seite) finden Sie alle Produkte, die ganz einfach und ohne Adapterplatten miteinander verbunden werden können. Suchen Sie dafür zunächst auf der horizontalen Achse der Tabelle nach dem ersten Produkt und anschließend das zweite Produkt auf der vertikalen Achse links in der Tabelle. Ist eine Verbindung möglich, wird ein Montagemuster angezeigt.

Beispiel der modularen Kompatibilität mit DIRECTCONNECT:

Unten finden Sie die Darstellung einer DLB-10,12,16 Basis-Lineareinheit, die mit einer DLT-10,12,16 Aufbau-Lineareinheit verbunden ist. Einheiten können an verschiedenen Seiten der Einheit angebracht werden. In den entsprechenden Datenblättern finden Sie Informationen zu den DIRECTCONNECT Montageflächen.

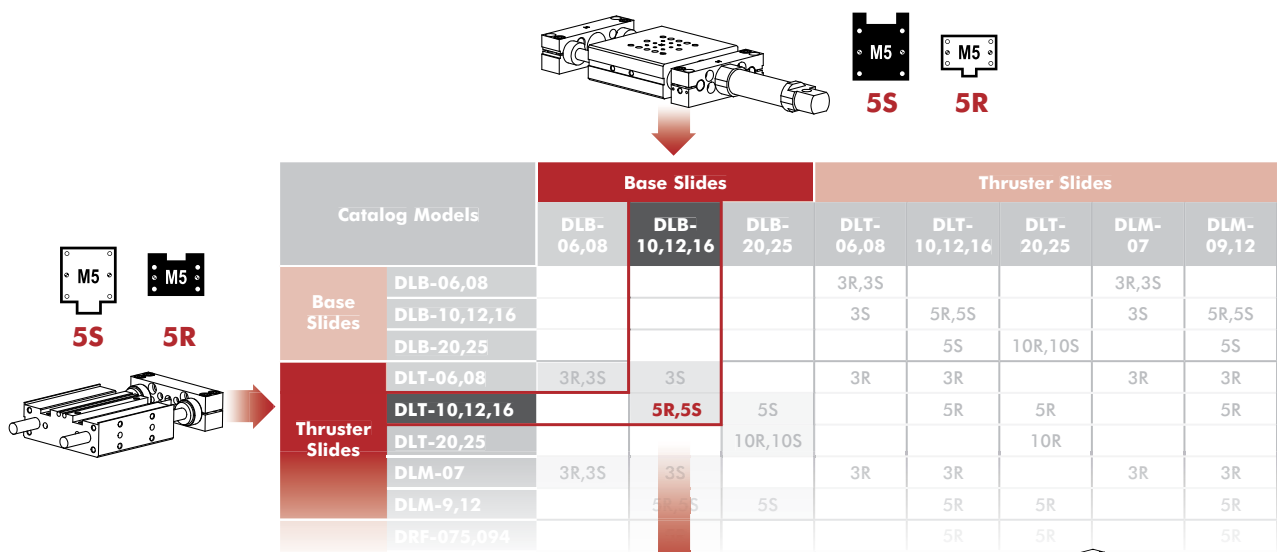

Catalog Models		Base Slides			Thruster Slides				
		DLB-06,08	DLB-10,12,16	DLB-20,25	DLT-06,08	DLT-10,12,16	DLT-20,25	DLM-07	DLM-09,12
Base Slides	DLB-06,08				3R,3S			3R,3S	
	DLB-10,12,16				3S	5R,5S		3S	5R,5S
	DLB-20,25					5S	10R,10S		5S
Thruster Slides	DLT-06,08	3R,3S	3S		3R	3R		3R	3R
	DLT-10,12,16		5R,5S	5S		5R	5R		5R
	DLT-20,25			10R,10S			10R		
	DLM-07	3R,3S	3S		3R	3R		3R	3R
	DLM-9,12		5R,5S	5S		5R	5R		5R
	DRF-075,094					5R	5R		5R

Hinweis: Die Zahlen in der Tabelle stehen für die metrische Schraubengröße und das grundlegende Montagemuster. S=Square (Quadrat), R=Rectangle (Rechteck). Beispiel: 5S = M5-Schraube mit quadratischem Montagemuster.

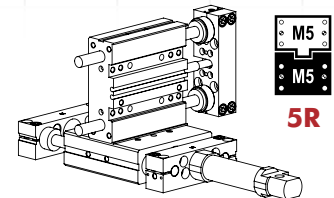
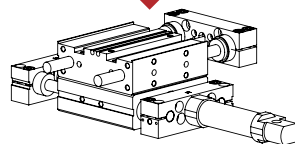
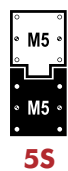

Beispiel der DIRECTCONNECT Montageflächen:

Suchen Sie auf den Maßzeichnungen der Produkte nach übereinstimmenden DIRECTCONNECT Montagemuster-Symbolen, um festzustellen, welche Flächen miteinander verbunden werden können. Bei einer Übereinstimmung liegt eine DIRECTCONNECT Verbindung vor.



TABELLE DER MODULAREN KOMPATIBILITÄT MIT DIRECTCONNECT™

Destaco's modulare Automationsysteme zeichnen sich durch die DirectConnect™ Technologie aus, die eine schnelle und einfache Montage aller Systemkomponenten – Basis-Lineareinheiten, Linearantriebe, Aufbau-Lineareinheiten, Greifer und Schwenkeinheiten – ermöglicht, ohne dass Adapterplatten benötigt werden. Finden Sie anhand von übereinstimmenden Symbolen in den Datenblättern Produkte mit modularer Kompatibilität.

Suchen Sie dafür zunächst auf der horizontalen Achse der Tabelle nach dem ersten Produkt und anschließend das zweite Produkt auf der vertikalen Achse links in der Tabelle. Ist eine Verbindung möglich, wird ein Montagemuster angezeigt.

Hinweis: Die Zahlen in der Tabelle stehen für die metrische Schraubengröße und das grundlegende Montagemuster. S=Square (Quadrat), R=Rectangle (Rechteck).
Beispiel: 5S = M5-Schraube mit quadratischem Montagemuster.

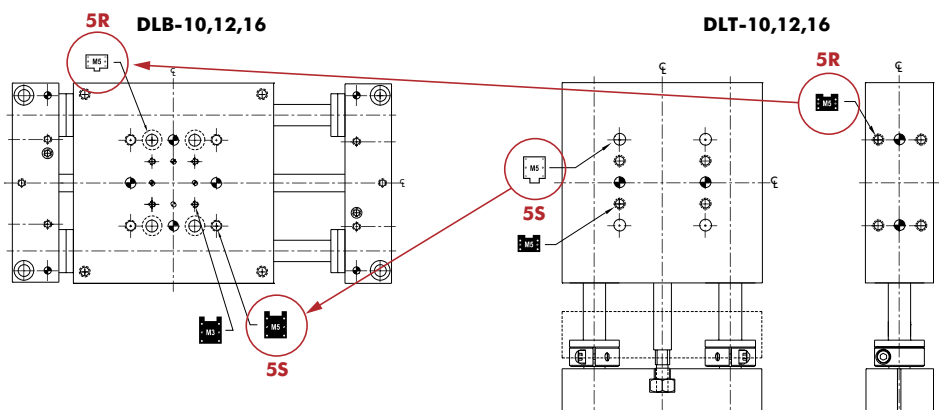

M5 (S)-
Quadrat



M5 (R)-
Rechteck

Katalogmodelle		Basis-Lineareinheiten		
		DLB-06&08	DLB-10,12&16	DLB-20&25
Basis-Lineareinheiten	DLB-06 & 08			
	DLB-10, 12 & 16			
	DLB-20 & 25			
Aufbau-Lineareinheiten	DLT-06 & 08	3R,3S	3S	
	DLT-10, 12 & 16		5R,5S	5S
	DLT-20 & 25			10R,10S
	DLM-07	3R,3S	3S	
	DLM-9 & 12		5R,5S	5S
Schwenkeinheiten	DRF-075 & 094		5R	
	DRF-106		5R	10R
	DRF-131		5R	10R
	DRG-074 & 094		5R	
	DRG-106		5R	10R
	DRG-131		5R	10R
Greifer	DGC		5R	
	DPG		5R	
	DCT-12, 16 & 25	3R		
	DCT-25		5R	
	DPDL-047 & 056	3R		
	DPDL-088 & 125		5R	
	DPDL-175 & 250			10R
	DPDS-047 & 056	3R		
	DPDS-088 & 125		5R	
	DPDS-175 & 250			10R
	DPL-25xx		5R	
	DPL-32xx & 40xx			10R
	DPP-10 & 14	3R		
	DPP-20		5R	
	DPP-28		5R	10R
	DPW-250	3R		
	DPW-375 & 500		5R	
	G100-08 & 011	3R		
	G100-18 & 25		5R	
DPE-200		5R		
DPE-400			10R	

TABELLE DER MODULAREN KOMPATIBILITÄT MIT DIRECTCONNECT™

Aufbau-Lineareinheiten					Schwenkeinheiten		
DLT-06&08	DLT-10,12&16	DLT-20&25	DLM-07	DLM-09&12	DRF-075&094	DRF-106	DRF-131
3R,3S			3R,3S				
3S	5R,5S		3S	5R,5S	5R	5R	5R
	5S	10R,10S		5S		10R	10R
3R	3R		3R	3R	3R,3S	3R,3S	
	5R	5R		5R	5R,5S	5R,5S	5R,5S
		10R					10R,10S
3R	3R		3R	3R	3R,3S	3R,3S	
	5R	5R		5R	5R,5S	5R,5S	5R,5S
	5R	5R		5R	5R	5R	5R
	5R	10R		5R	5R	5R	10R
	5R	10R		5R	5R	5R	10R
	5R	5R		5R	5R	5R	5R
	5R	10R		5R	5R	5R	10R
	5R	10R		5R	5R	5R	10R
	5R	5R		5R	5R	5R	5R
	5R	5R		5R	5R	5R	5R
3R	3R		3R	3R	3R	3R	
	5R	5R		5R	5R	5R	5R
3R	3R		3R	3R	3R	3R	
	5R	5R		5R	5R	5R	5R
		10R					10R
3R	3R		3R	3R	3R	3R	
	5R	5R		5R	5R	5R	5R
		10R					10R
	5R	5R		5R	5R	5R	5R
		10R					10R
3R	3R		3R	3R	3R	3R	
	5R	5R		5R	5R	5R	5R
	5R	10R		5R	5R	5R	10R
3R	3R		3R	3R	3R	3R	
	5R	5R		5R	5R	5R	5R
3R	3R		3R	3R	3R	3R	
	5R	5R		5R	5R	5R	5R
	5R	5R		5R	5R	5R	5R
		10R					10R

G100 SERIE

Parallelgreifer für OEMs

Bestellinformationen

CLICK OR SCAN
um die Katalogseite
auf Englisch zu sehen



Option der G120
Backenverlängerung
angezeigt

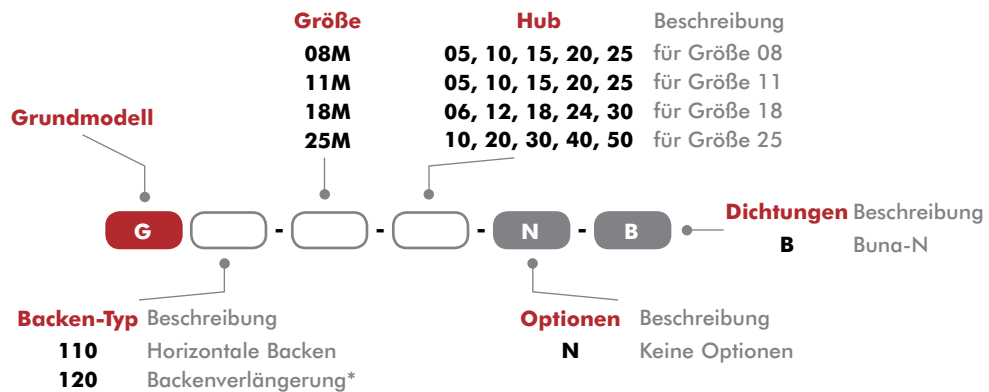

Größe	Gesamte Klemmkraft	Verfügbare Hublängen											
		5mm	6mm	10mm	12mm	15mm	18mm	20mm	24mm	25mm	30mm	40mm	50mm
08M	56 N [13 lbf]	•		•		•		•		•			
11M	104N [23 lbf]	•		•		•		•		•			
18M	260N [58 lbf]		•		•		•		•			•	
25M	558N [125 lbf]			•				•			•	•	•



CLICK OR SCAN
um die Katalogseite
auf Englisch zu sehen

G100 SERIE

Parallelgreifer für OEMs

Zubehör

Sensor-Zubehör	Modellnummern	Teilenummer	Stk./Einheit
NPN Magnetfeldsensor, 4 mm Gehäuse	Alle Modelle	OHSN-021	1-4
PNP Magnetfeldsensor, 4 mm Gehäuse	Alle Modelle	OHSP-021	1-4
Kabel, Quick Disconnect, Buchse, Dreileiter, Länge 2m	Alle Modelle	CABL-010	1-4

*Sensor und Kabel sind gesondert erhältlich.

Zubehör: Stromversorgung, Dichtung und Fingermontage	08M	11M	18M	25M	Stk./Einheit
Pneumatischer Druckluftanschluss	PLFT-021		PLFT-041		2
Ventilsatz, Ausfallsicherung	N/A		OFSV-004		1
Backen-Ausrichthülse für präzise Fingermontage	20961-11		20962-11	20963-11	4
Dichtungssatz (beinhaltet): Dichtungsscheibe (2 Stück) Dichtung: U-Manschetten-Ersatzdichtung aus Buna (4 Stück) Linsenkopfschraube mit Innensechskant (8 Stück)	SLKT-244	SLKT-245	SLKT-246	SLKT-247	1

Kit zur Inbetriebnahme für die einfache Bestellung



2 Sensoren



2 Druckluftanschlüsse



4 Backen-Ausrichthülsen zur Fingermontage



4 Schrauben zur Fingermontage

Kit zur Inbetriebnahme für:	Teilenummer
G110-08M, G120-08M	G110-QKST-101
G110-11M, G120-11M	G110-QKST-102
G110-18M, G120-18M	G110-QKST-103
G110-25M, G120-25M	G110-QKST-104

G120 Backenverlängerung, Tabelle zur Auswechselbarkeit von Fingern*

(Die G120 Einheiten werden mit installierter Backenverlängerung geliefert.)



Backenverlängerung Teilenummer	Montage mit G110 Serie Teilenummer	Kompatibel mit SMC Teilenummer
G110-FNGR-08M-05	G110-08M-05-N-B	MHZ2-10
G110-FNGR-08M-10	G110-08M-10-N-B	MHZL2-10
G110-FNGR-11M-05	G110-11M-05-N-B	MHZ2-16
G110-FNGR-11M-10	G110-11M-10-N-B	MHZL2-16
G110-FNGR-18M-12	G110-18M-12-N-B	MHZ2-25
G110-FNGR-18M-24	G110-18M-24-N-B	MHZL2-25
G110-FNGR-25M-20	G110-25M-20-N-B	MHZ2-32

*Überprüfen Sie die zulässigen Veränderungen von Hub und Kraft Ihrer Anwendung in der obigen Tabelle. Einheiten der Serie G120 werden mit werksmontierter Backenverlängerung geliefert. SMC ist eine eingetragene Marke der SMC Corporation.

T100 SERIE

Lineareinheiten für OEMs

Bestellinformationen

CLICK OR SCAN
um die Katalogseite
auf Englisch zu sehen

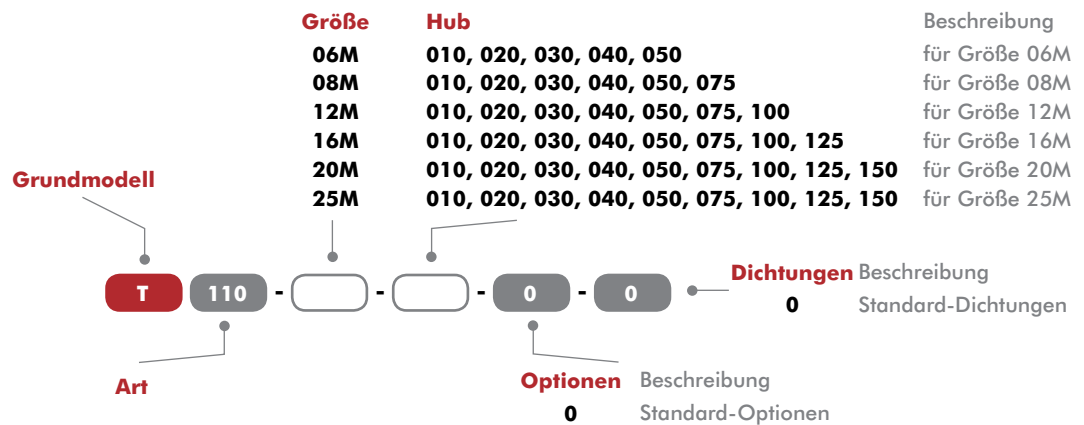

Größe	Schubkraft bei 7 bar [100 psi]	Verfügbare Hublängen								
		10mm	20mm	30mm	40mm	50mm	75mm	100mm	125mm	150mm
06M	29N [7 lbf]	•	•	•	•	•				
08M	53N [12 lbf]	•	•	•	•	•	•			
12M	119N [27 lbf]	•	•	•	•	•	•	•		
16M	211N [47 lbf]	•	•	•	•	•	•	•	•	
20M	330N [74 lbf]	•	•	•	•	•	•	•	•	•
25M	529N [119 lbf]	•	•	•	•	•	•	•	•	•



CLICK OR SCAN
um die Katalogseite
auf Englisch zu sehen

T100 SERIE

Lineareinheiten für OEMs

Zubehör

Sensor-Zubehör	Modellnummern	Teilenummer	Stk./Einheit
NPN Magnetfeldsensor, 4 mm Gehäuse	Alle Modelle	OHSN-021	1-2
PNP Magnetfeldsensor, 4 mm Gehäuse	Alle Modelle	OHSP-021	1-2
Kabel, Quick Disconnect, Buchse, Dreileiter, Länge 2m	Alle Modelle	CABL-010	1-2

*Sensor und Kabel sind gesondert erhältlich.

Zubehör: Stromversorgung, Anschläge, Stoßdämpfer und Dichtungen	06M	08M	12M	16M	20M	25M	Stk./Einheit
Verstellbare Durchflusskontrolle, 6mm AD Rohr	VLVF-008			VLVF-005			1-2
Anschlag-Einstellsatz, Ausfahren	OSAK-088	OSAK-089	OSAK-090	OSAK-091	OSAK-092	OSAK-093	1
Anschlag-Einstellsatz, Einfahren	OSAK-094	OSAK-095	OSAK-096	OSAK-097	OSAK-098	OSAK-099	1
Stoßdämpfersatz, Ausfahren	N/A	OSAK-123	OSAK-124	OSAK-125	OSAK-126	OSAK-127	1
Stoßdämpfersatz, Einfahren		OSAK-128	OSAK-129	OSAK-130	OSAK-131	OSAK-132	1
Ersatz-Stoßdämpfer		SHOK-057	SHOK-057	SHOK-059	SHOK-060	SHOK-061	1
Dichtungs-Reparatursatz (beinhaltet: Kolbendichtung, C-Sicherungsklammer, Kolbenstangendichtung, O-Ring, Stoßfänger)	SLKT-248	SLKT-249	SLKT-250	SLKT-251	SLKT-252	SLKT-253	1

Kit zur Inbetriebnahme für die einfache Bestellung



2 Sensoren



2 Kabel



2 Verstellbare
Durchflusskontrollen



1 Stoßdämpfersatz,
Einfahren

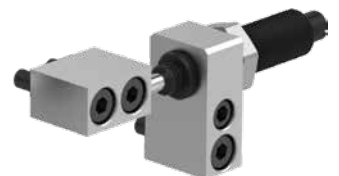

1 Stoßdämpfersatz,
Ausfahren

Kit zur Inbetriebnahme für:	Teilenummer
T110-06M	T110-QKST-101
T110-08M	T110-QKST-102
T110-12M	T110-QKST-103
T110-16M	T110-QKST-104
T110-20M	T110-QKST-105
T110-25M	T110-QKST-106

DPE-400 SCHWERLAST

Elektrische Parallelgreifer

Bestellinformationen

CLICK OR SCAN
um die Katalogseite
auf Englisch zu sehen

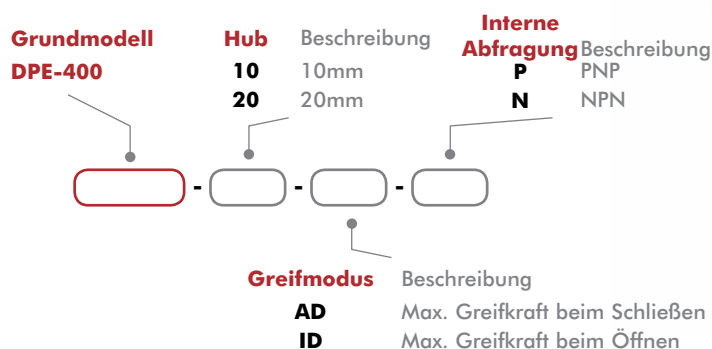
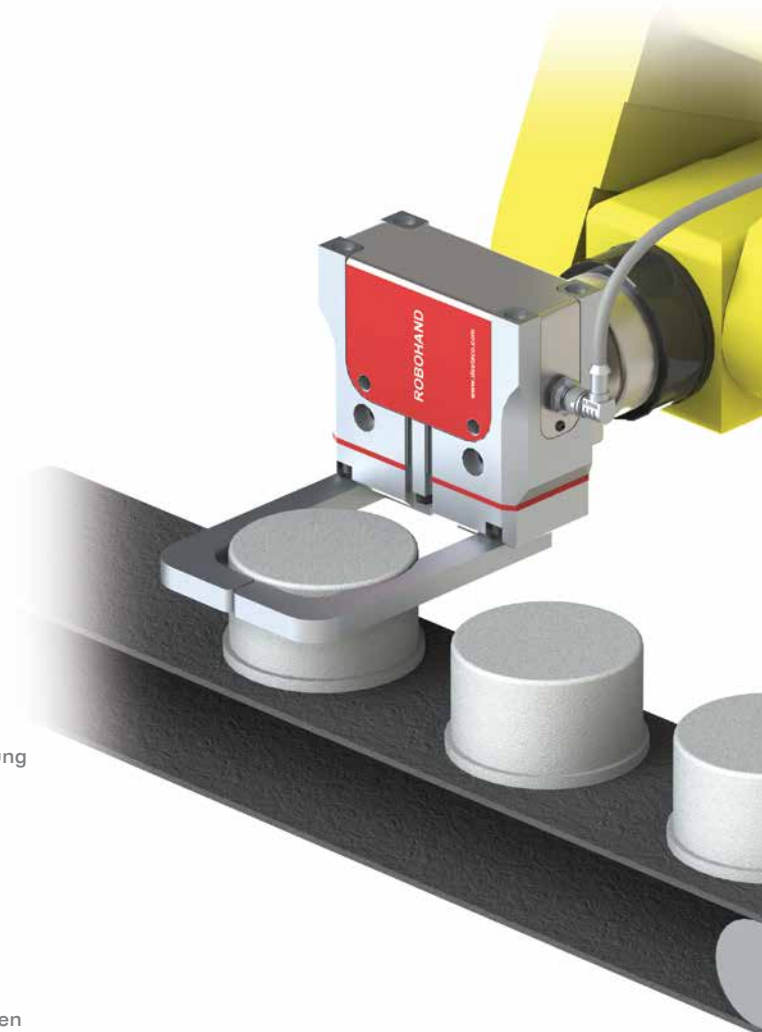

AD (Äußerer Durchmesser)



ID (Innerer Durchmesser)

Größe	Gesamte Klemmkraft N [lbs]	Gesamthub mm [in]
DPE-400-10	667-1334 [150-300]	10 [0,39]
DPE-400-20	445-890 [100-200]	20 [0,78]

Zubehör

Zubehör: Stromversorgung und Sensoren	Teilenummer
PNP Magnetfeld-Positionssensor	OHSP-017
NPN Magnetfeld-Positionssensor	OHSN-017
Quick Disconnect Sensorkabel, Länge 5m	CABL-013
Strom- und Signalkabel mit 8 Adern und M12-Anschluss (gerade), Länge 5m	CABL-052
Strom- und Signalkabel mit 8 Adern und M12-Anschluss (90°), Länge 5m	CABL-053

*Sensor und Kabel sind gesondert erhältlich.



CLICK OR SCAN
um die Katalogseite
auf Englisch zu sehen

DPE-200 MITTELLAST

Elektrische Parallelgreifer

Bestellinformationen

Grundmodell **Hub** Beschreibung
DPE-200 **25** 25mm

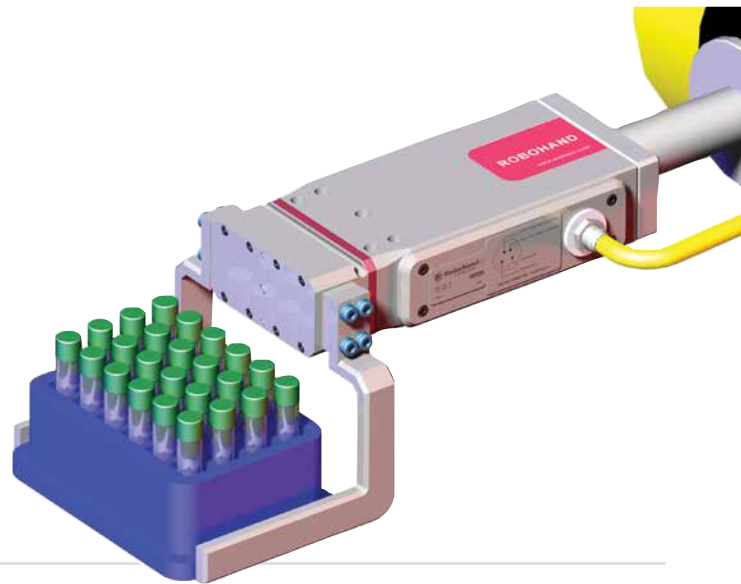
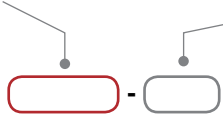

Größe	Gesamte Klemmkraft N [lbs]	Gesamthub mm [in]
DPE-200-25	111 [25]	25 [0,98]

Zubehör

Zubehör: Stromversorgung und Sensoren	Teilenummer
PNP Magnetfeld-Positionssensor	OHSP-017
NPN Magnetfeld-Positionssensor	OHSN-017
Quick Disconnect Sensorkabel, Länge 5m	CABL-013
Strom- und Signalkabel mit 4 Adern, Länge 5m	CABL-046

*Sensor und Kabel sind gesondert erhältlich.



Bestellinformationen

Grundmodell **Greifausrichtung**
RPE **100M** Senkrecht zum Anschluss
 101M Parallel zum Anschluss

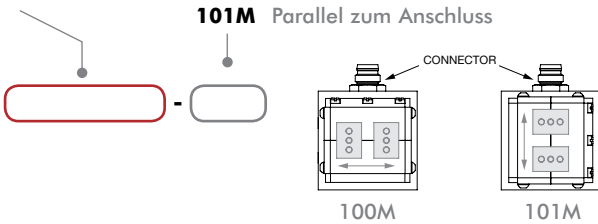

RPE-100 LEICHTLAST

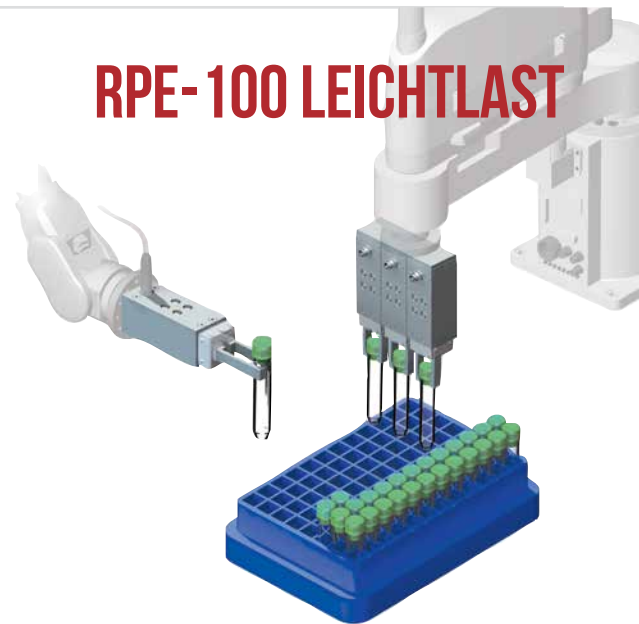

Größe	Gesamte Klemmkraft N [lbs]	Gesamthub mm [in]
RPE-100M/101M	5 [1,1]	4 [0,16]

Zubehör

Sensor-Zubehör	Teilenummer
Induktivsensor-Montagekit (Montage von 1 Sensor)	OSMK-130
PNP Induktivsensor mit Quick Connect	OISP-019
NPN Induktivsensor mit Quick Connect	OISN-019
Quick Disconnect Sensorkabel, Länge 2m	CABL-010
Quick Disconnect Sensorkabel, Länge 5m	CABL-013

*Sensor und Kabel sind gesondert erhältlich.

2P SERIE

CLICK OR SCAN
um die Katalogseite
auf Englisch zu sehen



Präzisions-Parallelgreifer mit 2 Backen

Bestellinformationen



Hinweis: Im Katalog finden Sie Informationen zu allen Optionen.

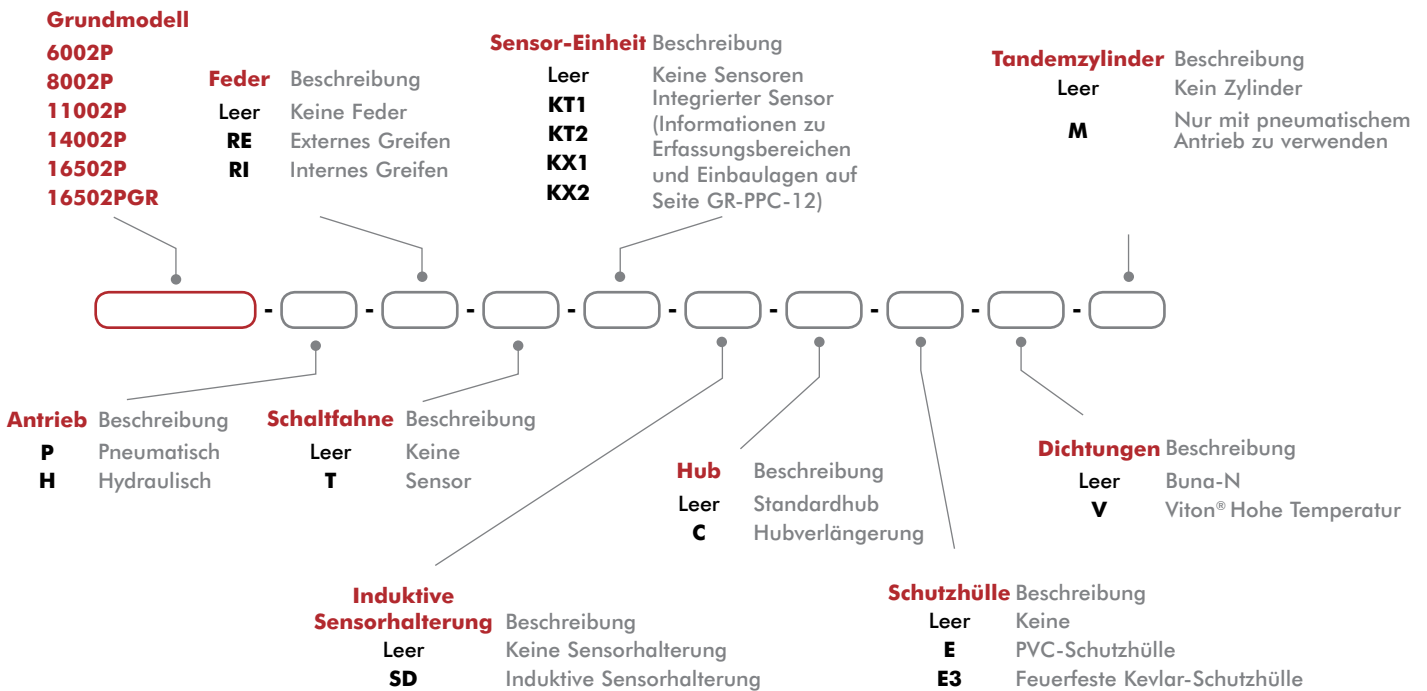

Größe	Greifkraft (F6+R) 1, 6 bar [87 psi], Federn mittig, L=0 N [lbs]	Greifkraft (F0+R) 2, 0 bar, Federn mittig, L=0 N [lbs]	Gesamt- hub mm [in]
-6002P-P	694 [156]	176 [40]	10 [0,39]
-6002P-P-C	432 [97]	109 [24]	16 [0,63]
-8002P-P	1946 [437]	635 [143]	13 [0,51]
-8002P-P-C	1256 [282]	410 [92]	20 [0,79]
-11002P-P	3043 [684]	965 [217]	20 [0,79]
-11002P-P-C	2030 [456]	644 [145]	30 [1,18]

Größe	Greifkraft (F6+R) 1, 6 bar [87 psi], Federn mittig, L=0 N [lbs]	Greifkraft (F0+R) 2, 0 bar, Federn mittig, L=0 N [lbs]	Gesamt- hub mm [in]
-14002P-P	6232 [1400]	2305 [518]	26 [1,02]
-14002P-P-C	4031 [906]	1490 [335]	40 [1,57]
-16502P-P	11475 [2579]	3825 [860]	30 [1,18]
-16502P-P-C	6878 [1546]	2292 [515]	50 [1,97]
1650PGR-P	11475 [2579]	3825 [860]	30 [0,39]



CLICK OR SCAN
um die Katalogseite
auf Englisch zu sehen

2P SERIE

Präzisions-Parallelgreifer mit 2 Backen

Größe	Dichtungs-Reparatursatz			Schutzhüllen	
	Buna-N	Viton®	Hydraulisch	PVC – Braun oder Schwarz	Feuerfestes KEVLAR – Rot
-6002P	SLKT-156	SLKT-156V	SLKT-330	ER62P	E3R62P
-8002P	S80	S80V	S80H	ER82P	E3R82P
-11002P	S100	S110V	S110H	ER112P	E3R112P
-14002P	SLKT-333	SLKT-333	SLKT-334	KP-311	KP-313
-16502P				KP-314	KP-316
16502PGR	SLKT-335	SLKT-335V	SLKT-336	N/A	KENVE2-21384

Zubehör

Sensor-Zubehör	Modellnummern	Teilenummer	Stk./Einheit
M8 Induktiver Sensor PNP mit M8-Anschluss	6002P, 8002P, 11002P	OISP-011-C	1-4
M8 Induktiver Sensor NPN mit M8-Anschluss	6002P, 8002P, 11002P	OISN-011-C	1-4
M8 Induktiver Sensor PNP mit M12-Anschluss	14002P, 16502P	OISP-017-C	1-4
M8 Induktiver Sensor NPN mit M12-Anschluss	14002P, 16502P	OISN-017-C	1-4
M8 Quick Disconnect, Kabellänge 2m*	6002P, 8002P, 11002P	CABL-010	1-4
M12 Quick Disconnect, Kabellänge 2m*	14002P, 16502P	CABL-014	1-4
Induktivsensorkit (1 Halterung + 1 Flag)	6002P, 8002P	SD60-80P	1-2
Induktivsensorkit (1 Halterung + 1 Flag)	11002P	SD110P	1-2
Induktivsensorkit (1 Halterung + 1 Flag)	14002P	OSMK-114	1-2
Induktivsensorkit (1 Halterung + 1 Flag)	16502P	OSMK-115	1-2

*Sensor und Kabel sind gesondert erhältlich.



Präzisions-Parallelgreifer mit 2 Backen

Bestellinformationen

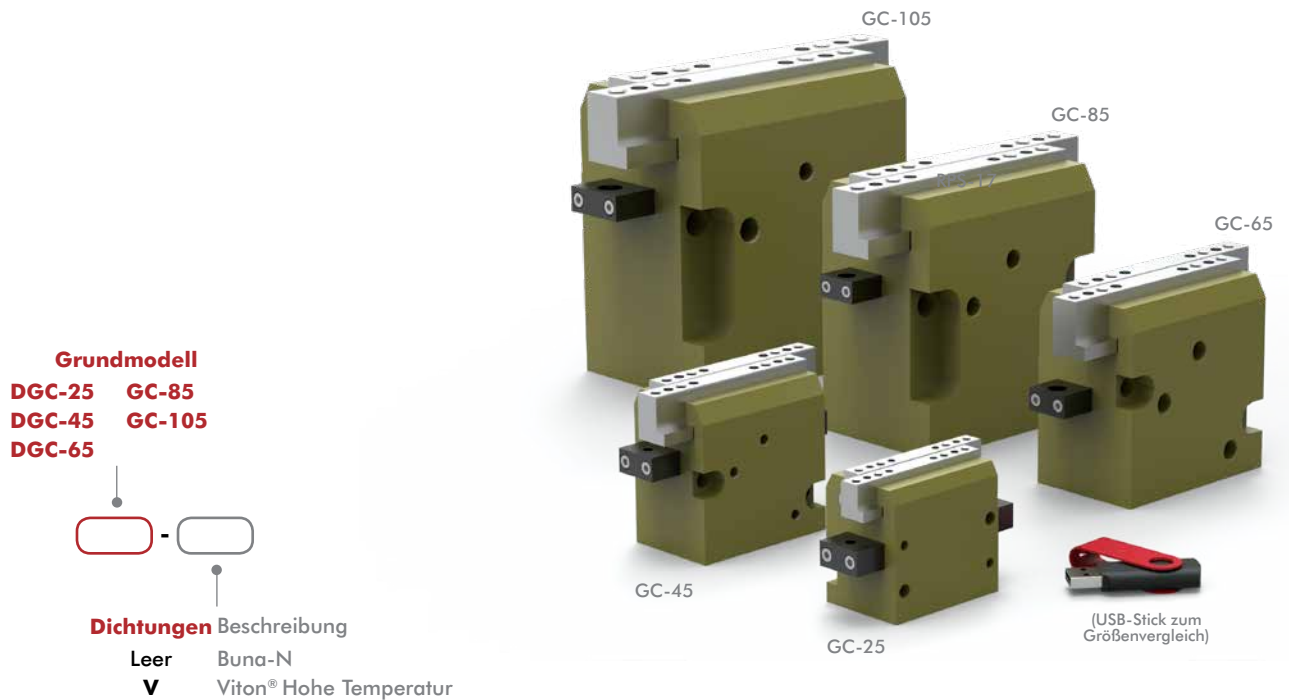

Größe	Gesamte Greifkraft @100 psi [7 bar] N [lbs]	Gesamthub mm [in]
-25	474 [106]	20 [0,787]
-45	481 [108]	30 [1,181]
-65	796 [179]	40 [1,575]
-85	1480 [333]	50 [1,968]
-105	2318 [521]	60 [2,362]

Größe	Dichtungs-Reparatursatz	
	Buna-N	Viton®
-25	SLKT-319	SLKT-319V
-45	SLKT-321	SLKT-321V
-65	SLKT-323	SLKT-323V
-85	SLKT-325	SLKT-325V
-105	SLKT-327	SLKT-327V

Zubehör

Sensor-Zubehör	Modellnummern	Teilenummer	Stk./Einheit
NPN Induktivsensor (4mm) mit Quick Disconnect*	25, 45	OHSN-014	1-2
PNP Induktivsensor (4mm) mit Quick Disconnect*	25, 45	OHSP-014	1-2
NPN Induktivsensor (8mm) mit Quick Disconnect*	65, 85	OHSN-011	1-2
PNP Induktivsensor (8mm) mit Quick Disconnect*	65, 85	OHSP-011	1-2
NPN Induktivsensor (12mm) mit Quick Disconnect*	105	OHSN-017	1-2
PNP Induktivsensor (12mm) mit Quick Disconnect*	105	OHSP-017	1-2
Quick Disconnect, Kabellänge 2m*	24, 45, 65, 85	CABL-010	1-2
Quick Disconnect, Kabellänge 5m*	24, 45, 65, 85	CABL-013	1-2
Quick Disconnect, Kabellänge 2m*	105	CABL-014	1-2
Quick Disconnect, Kabellänge 5m*	105	CABL-018	1-2

*Sensor und Kabel sind gesondert erhältlich.



CLICK OR SCAN
um die Katalogseite
auf Englisch zu sehen

DPL SERIE

Präzisions-Parallelgreifer mit 2 Backen

Bestellinformationen

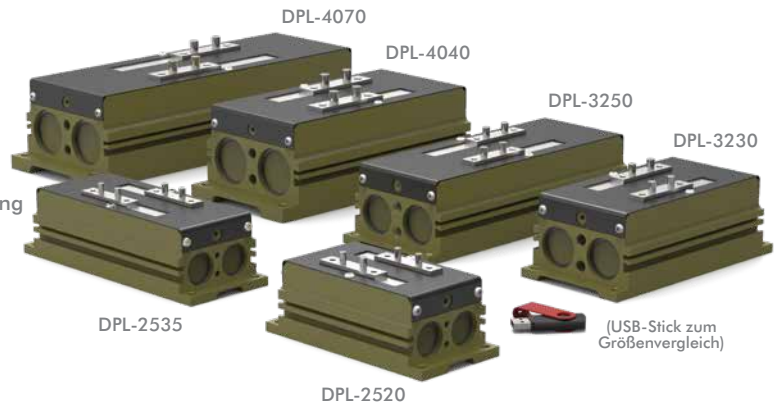
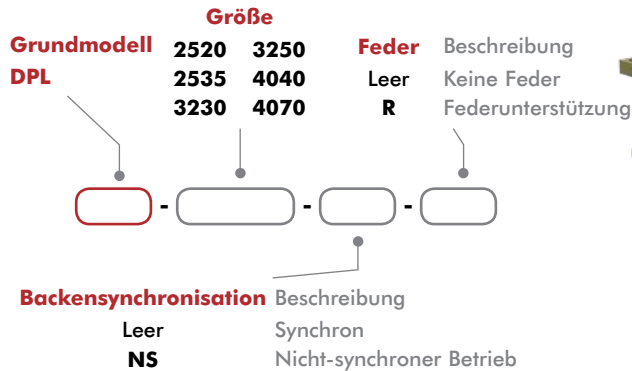

Größe	Gesamte Greifkraft @100 psi [7 bar] N [lbs]	Gesamthub mm [in]
-2520	811 [182]	40 [1,57]
-2535	768 [173]	70 [2,76]
-3230	1359 [306]	60 [2,36]
-3250	1306 [294]	100 [3,94]
-4040	2035 [457]	80 [3,15]
-4070	2029 [456]	140 [5,51]

Größe	Dichtungs-Reparatur-satz Buna-N	Dichtungs-Reparatur-satz Hinterer Einlass	Lineares Backen-Montagekit	Induktivsensor-Mtg.-Kit (3 Halterungen/ 2 Schaltnocken)
-2520			ODPL-001	
-2535	SLKT-233		ODPL-002	OSMK-099
-3230	SLKT-234	SLKT-316	ODPL-003	OSMK-100
-3250			ODPL-004	
-4040			ODPL-005	OSMK-101
-4070	SLKT-235		ODPL-006	

Zubehör

Sensor-Zubehör	Modellnummern	Teilenummer	Stk./Einheit
M8 PNP Magnetfeldsensor mit Quick Disconnect*	Alle Modelle	OHSP-017	1-3
M8 NPN Magnetfeldsensor mit Quick Disconnect*	Alle Modelle	OHSN-017	1-3
M8 PNP Magnetfeldsensor (90° Gehäuse) m/Qk. Disc.*	Alle Modelle	OHSP-011	1-3
M8 NPN Magnetfeldsensor (90° Gehäuse) m/Qk. Disc.*	Alle Modelle	OHSN-011	1-3
M8 PNP Induktivsensor mit Quick Disconnect*	Alle Modelle	OISP-011	1-3
M8 NPN Induktivsensor mit Quick Disconnect*	Alle Modelle	OISN-011	1-3
M12 PNP Induktivsensor mit Quick Disconnect*	Alle Modelle	OISP-017	1-3
M12 NPN Induktivsensor mit Quick Disconnect*	Alle Modelle	OISN-017	1-3
Induktivsensor-Montagekit (3 Halterungen + 2 Schaltnocken)	Siehe Datenblatt		1
M8 Quick Disconnect, Kabellänge 2m*	Alle Modelle	CABL-010	1-3
M8 Quick Disconnect, Kabellänge 5m*	Alle Modelle	CABL-013	1-3
M12 Quick Disconnect, Kabellänge 2m*	4040, 4070	CABL-014	1-3
M12 Quick Disconnect, Kabellänge 5m*	4040, 4070	CABL-018	1-3

Pneumatisches Zubehör	Modellnummern	Teilenummer	Stk./Einheit
Steckanschluss, gerade, M5 – 6mm AD Rohr	2520, 2535	PLFT-037	1-2
Steckanschluss, 90° Ellbogen, M5 – 6mm AD Rohr	2520, 2535	PLFT-041	1-2
Steckanschluss, gerade, G1/8 – 6mm AD Rohr	3230, 3250, 4040, 4070	PLFT-038	1-2
Steckanschluss, 90° Ellbogen, G1/8 – 6mm AD Rohr	3230, 3250, 4040, 4070	PLFT-042	1-2

*Sensor und Kabel sind gesondert erhältlich.

DPP SERIE

CLICK OR SCAN
um die Katalogseite
auf Englisch zu sehen



Präzisions-Parallelgreifer mit 2 Backen

Bestellinformationen

Größe

10M-06	20M-25
10M-12	20M-38
14M-15	28M-31
14M-25	28M-50

Grundmodell
DPP

Feder

Leer	Beschreibung
C	Keine Feder
	Feder geschlossen

Backensynchronisation

Leer	Beschreibung
NS	Synchron
	Nicht-synchroner Betrieb

Dichtungen

Leer	Beschreibung
V	Buna-N
	Viton® Hohe Temperatur

US-Patent Nr. 4,874,194

(USB-Stick zum Größenvergleich)

Größe	Gesamte Greifkraft @100 psi [7 bar]* N [lbs]	Gesamthub mm [in]
-10M-6	120 [27]	6,4 [0,25]
-10M-12		12,7 [0,50]
-14M-15	227 [51]	15,9 [0,63]
-14M-25	214 [48]	25,4 [1,00]
-20M-25	458 [103]	
-20M-38	449 [101]	38,1 [1,50]
-28M-31	912 [205]	
-28M-50	934 [210]	

*Mit Federn

Größe	Dichtungs-Reparatursatz		
	Buna-N	Viton®	Luftdurchführung (Viton®)
-10M	SLKT-343	SLKT-343V	SLKT-241V
-14M	SLKT-344	SLKT-344V	
-20M	SLKT-345	SLKT-345V	SLKT-242V
-28M	SLKT-346	SLKT-346V	SLKT-243V

Zubehör

Sensor-Zubehör	Modellnummern	Teilenummer	Stk./Einheit
Induktivsensor-Montagekit (Montage von 2 Sensoren)	10M, 14M	OSMK-119	1-2
Induktivsensor-Montagekit (Montage von 2 Sensoren)	20M, 28M	OSMK-120	1-2
NPN Induktivsensor (mit Qk. Disc.)*	Alle Modelle	OISN-014	1-4
PNP Induktivsensor (mit Qk. Disc.)*	Alle Modelle	OISP-014	1-4
NPN Magnetfeldsensor (mit Qk. Disc.)*†	Alle Modelle	OHSN-017	1-4
PNP Magnetfeldsensor (mit Qk. Disc.)*†	Alle Modelle	OHSP-017	1-4
NPN Magnetfeldsensor, 90° (mit Qk. Disc.)*†	Alle Modelle	OHSN-011	1-4
PNP Magnetfeldsensor, 90° (mit Qk. Disc.)*†	Alle Modelle	OHSP-011	1-4
Quick Disconnect Kabel (2m)*	Alle Modelle	CABL-010	1-4
Quick Disconnect Kabel (5m)*	Alle Modelle	CABL-013	1-4

Pneumatisches Zubehör	Modellnummern	Teilenummer	Stk./Einheit
Verstellbare Durchflusskontrolle, M3 Ellbogen, 3mm AD Rohr, Steckanschluss	10M, 14M	VLVF-018	1-2
Verstellbare Durchflusskontrolle, M5 Ellbogen, 6mm AD Rohr, Steckanschluss	20M, 28M	VLVF-008	1-2
Ausfallsicheres Ventil – M5	Alle Modelle	OFSV-004	1

*Sensor und Kabel sind gesondert erhältlich. †Kolbenmagnet-Standard.



CLICK OR SCAN
um die Katalogseite
auf Englisch zu sehen

RP-P SERIE

Präzisions-Parallelgreifer mit 2 Backen

Bestellinformationen

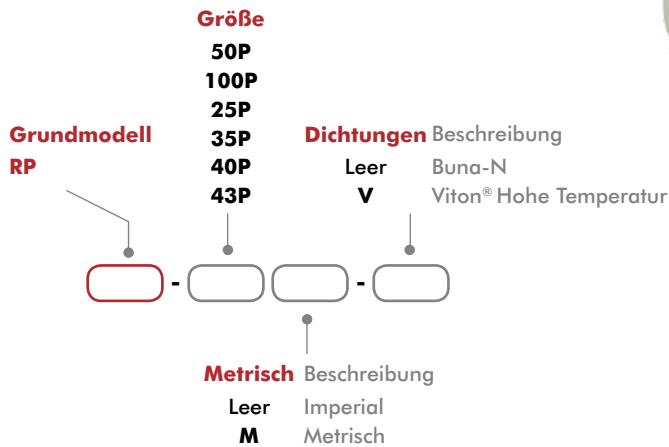

Größe	Gesamte Greifkraft @100 psi [7 bar]* N [lbs]	Gesamthub mm [in]
-50P	107 [24]	12,7 [0,50]
-100P	160 [36]	25,4 [1,00]
-25P	356 [80]	28,7 [1,13]
-35P	778 [175]	25,4 [1,00]
-40P	890 [200]	50,8 [2,00]
-43P	2224 [500]	76,2 [3,00]

Größe	Dichtungs-Reparaturset		Induktivsensor-Mtg.- Kit (Montage von 2 Sensoren)
	Buna-N	Viton®	
-50P	SLKT-353	SLKT-353V	OSMK-003
-100P	SLKT-037	SLKT-037V	OSMK-004
-25P	SLKT-046	SLKT-046V	
-35P	SLKT-049	SLKT-049V	OSMK-023
-40P	SLKT-050	SLKT-050V	
-43P	SLKT-051	SLKT-051V	

Zubehör

Sensor-Zubehör	Modellnummern	Teilenummer	Stk./Einheit
NPN Induktivsensor (3mm) mit Quick Disconnect*	RP-50P	OISN-019	1-2
PNP Induktivsensor (3mm) mit Quick Disconnect*	RP-50P	OISP-019	1-2
NPN Induktivsensor (3mm) mit Quick Disconnect*	RP-100P, -25P, RP-50P, -110P, -25P	OISN-014	1-2
PNP Induktivsensor (3mm) mit Quick Disconnect*	RP-100P, -25P, RP-50P, -110P, -25P	OISP-014	1-2
Induktivsensor-Montagekit (Montage von 2 Sensoren)	Siehe Datenblatt		1
Quick Disconnect, Kabellänge 2m*	Alle Modelle	CABL-010	1-2
Quick Disconnect, Kabellänge 5m*	Alle Modelle	CABL-013	1-2

Pneumatisches Zubehör	Modellnummern	Teilenummer	Stk./Einheit
Ausfallsicheres Ventil (Imperial)	RP-50P, -110P, -25P	OFSV-001	1
Ausfallsicheres Ventil (Metrisch)	RP-50P, -110P, -25P	OFSV-004	1
Ausfallsicheres Ventil (Imperial)	RP-35P, -40P, -43P	OFSV-002	1
Ausfallsicheres Ventil (Metrisch)	RP-50P, -110P, -25P	OFSV-005	1
Hubbegrenztes Öffnungsventil (LTD)	RP-35P, -40P, -43P	OLTD-001	1
Hubbegrenztes Öffnungsventil (LTD)	RP-50P, -110P, -25P	OLTD-002	1

*Sensor und Kabel sind gesondert erhältlich.

RPL/RPLC SERIE

CLICK OR SCAN
um die Katalogseite
auf Englisch zu sehen



Präzisions-Parallelgreifer mit 2 Backen

Bestellinformationen

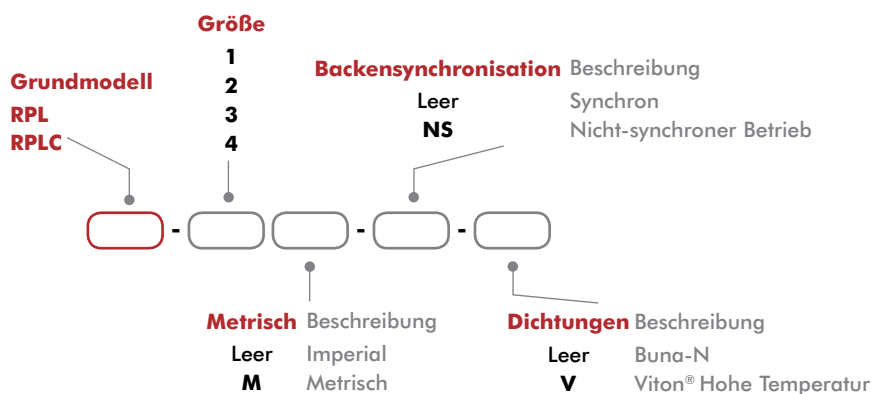

Größe	Gesamte Greifkraft @100 psi [7 bar] N [lbs]	Gesamthub mm [in]
-1	116 [26]	6,4 [0,25]
-2		12,7 [0,50]
-3	160 [36]	19,1 [0,75]
-4		25,4 [1,00]

Größe	Dichtungs-Reparatursetz	
	Buna-N	Viton®
-1		
-2	SLKT-010	SLKT-010V
-3		
-4	SLKT-012	SLKT-012V

Zubehör

Sensor-Zubehör	Modellnummern	Teilenummer	Stk./Einheit
Sensor-Montagekit für imperiale und metrische Einheiten (Montage von 2 Sensoren)	Alle Modelle	OSMK-008	1
NPN Magnetfeldsensor mit Quick Disconnect*	Alle Modelle	OHSN-017	1-2
PNP Magnetfeldsensor mit Quick Disconnect*	Alle Modelle	OHSP-017	1-2
Quick Disconnect, Kabellänge 2m*	Alle Modelle	CABL-010	1-2
Quick Disconnect, Kabellänge 5m*	Alle Modelle	CABL-013	1-2

Pneumatisches Zubehör	Modellnummern	Teilenummer	Stk./Einheit
Ausfallsicheres Ventil (Imperial)	Alle Modelle	OFSV-001	1
Ausfallsicheres Ventil (Metrisch)	Alle Modelle	OFSV-004	1

*Sensor und Kabel sind gesondert erhältlich.



Allgemeine Industriegreifer mit 2 Backen

Bestellinformationen

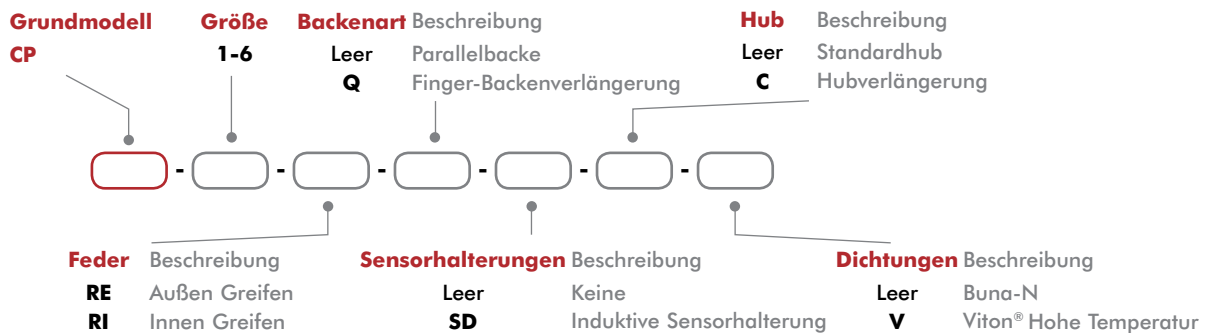
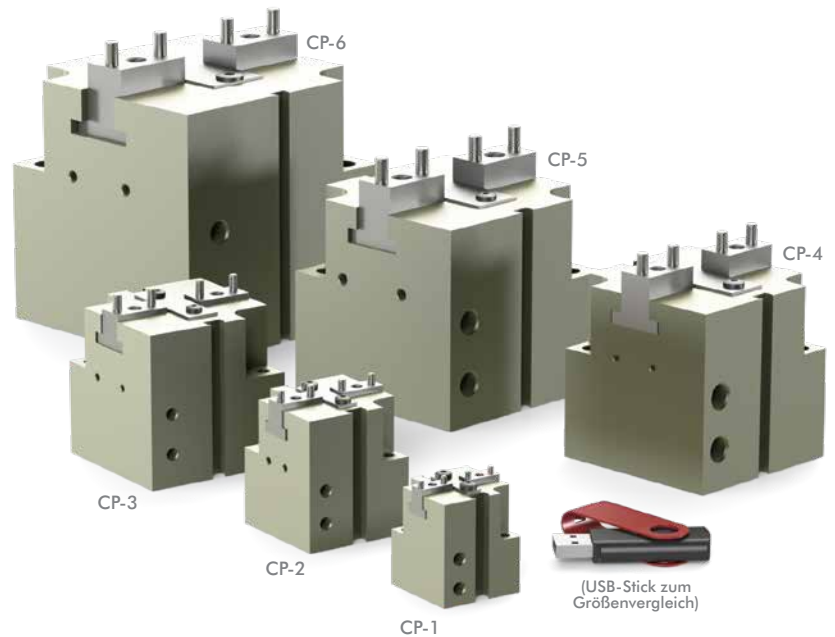

Größe	Gesamte Greifkraft F @ 100 psi [7 bar] ohne Federunterstützung	Gesamte Greifkraft F @ 100 psi [7 bar] mit Federunterstützung	Gesamt- hub mm [in]
-1	89 [20]	15 [3]	4 [0,16]
-1-C	60 [13]	10 [2]	6 [0,24]
-2	238 [53]	43 [10]	6 [0,24]
-2-C	161 [36]	29 [7]	9 [0,35]
-3	677 [152]	161 [36]	10 [0,39]
-3-C	407 [91]	97 [22]	16 [0,63]

Größe	Gesamte Greifkraft F @ 100 psi [7 bar] ohne Federunterstützung	Gesamte Greifkraft F @ 100 psi [7 bar] mit Federunterstützung	Gesamt- hub mm [in]
-4	1016 [228]	222 [50]	13 [0,51]
-4-C	665 [149]	145 [33]	20 [0,79]
-5	1591 [358]	322 [72]	18 [0,71]
-5-C	1081 [243]	219 [49]	27 [1,06]
-6	2749 [618]	711 [160]	24 [0,94]
-6-C	2092 [470]	541 [122]	32 [1,26]



CLICK OR SCAN
um die Katalogseite
auf Englisch zu sehen

Allgemeine Industriegreifer mit 2 Backen

Größe	Dichtungs-Reparatursatz		Reparatursätze (Schrauben, Federn, Dichtungen) -C		Induktivsensor-Mtg.-Kit (Montage von 2 Sensoren) -SD
	Buna-N	Viton®	Buna-N	Viton®	
-1	SCP1	SCP1V	KSCP1	KSCP1V	N/A
-2	SCP2	SCP2V	KSCP2	KSCP2V	SDCP2
-3	SCP3	SCP3V	KSCP3	KSCP3V	SDCP3
-4	SCP4	SCP4V	KSCP4	KSCP4V	SDCP4
-5	SCP5	SCP5V	KSCP5	KSCP5V	SDCP5
-6	SCP1	SCP1V	KSCP1	KSCP1V	SDCP6

Zubehör

Sensor-Zubehör	Modellnummern	Teilenummer	Stk./Einheit
PNP Sensor, 0,3m Ausgangskabel, 90°, M8 Anschluss*	Alle Modelle	D1	1-2
NPN Sensor, 0,3m Ausgangskabel, 90°, M8 Anschluss*	CP-2, -3, -4, -5, -6	D10	1-2
PNP Sensor, 0,3m Ausgangskabel, M8 Anschluss*	Alle Modelle	D4	1-2
NPN Sensor, 0,3m Ausgangskabel, M8 Anschluss*	CP-2, -3, -4, -5, -6	D7	1-2
Induktivsensor-Montagekit (Montage von 2 Sensoren) (SD)	Siehe Datenblatt		1
Induktiver PNP Sensor mit M8 Anschluss*	CP-2, -3, -4	OISP-011-C	1-2
Induktiver NPN Sensor mit M8 Anschluss*	CP-2, -3, -4	OISN-011-C	1-2
Induktiver PNP Sensor mit M12 Anschluss*	CP-5, -6	OISP-017-C	1-2
Induktiver NPN Sensor mit M12 Anschluss*	CP-5, -6	OISN-017-C	1-2
M8 Quick Disconnect, Kabellänge 2m*	Alle Modelle	CABL-010	1-2
M12 Quick Disconnect, Kabellänge 2m*	Alle Modelle	CABL-014	1-2

*Sensor und Kabel sind gesondert erhältlich.

DPDL SERIE

CLICK OR SCAN
um die Katalogseite
auf Englisch zu sehen



Allgemeine Industriegreifer mit 2 Backen

Bestellinformationen

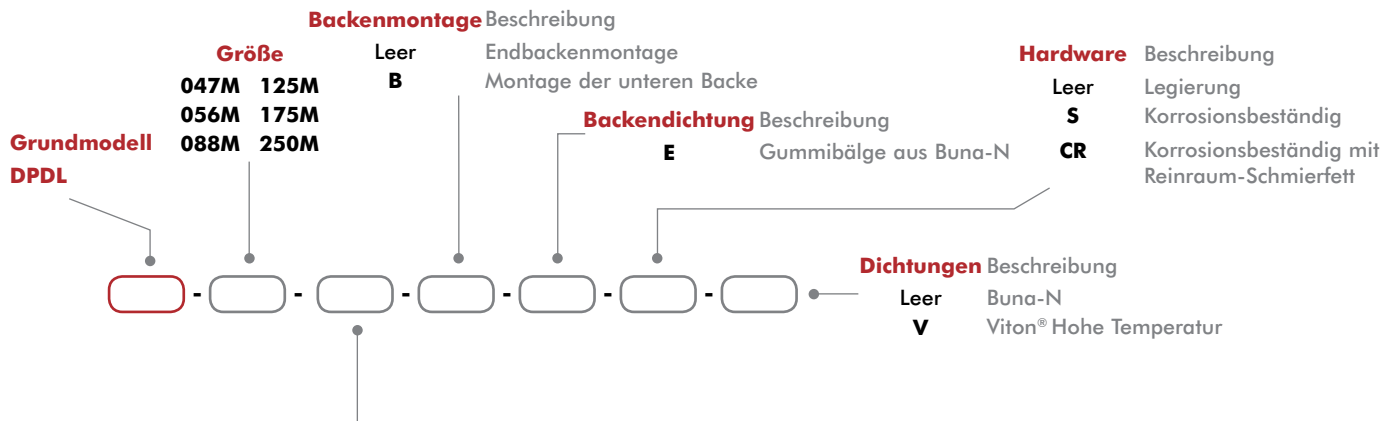
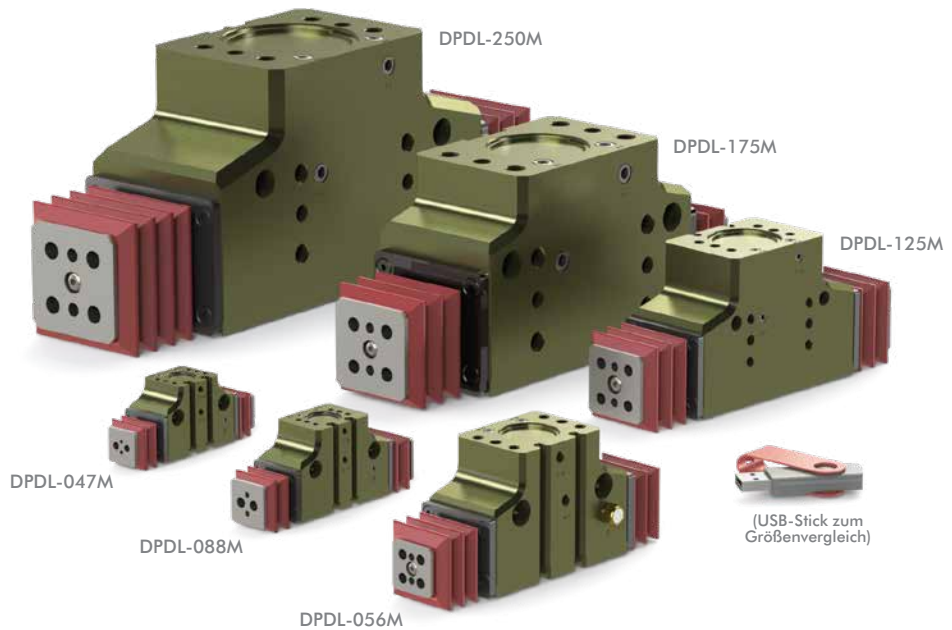

Hub Hublänge variiert je nach Größe des Greifers

047M	019, 025 oder 038	125M	050, 075 oder 100
056M	025, 038 oder 050	175M	075, 100 oder 150
088M	038, 050 oder 075	250M	100, 150 oder 200

Hublängen			
019	4,8mm [0,19]	050	12,7mm [0,50]
025	6,4mm [0,25]	075	19,1mm [0,75]
038	9,5mm [0,38]	100	25,4mm [1,00]
150	38,1mm [1,50]	200	50,8mm [2,00]

Größe	Gesamte Greifkraft @100 psi [7 bar] N [lbs]	Gesamthub mm [in]
-047M	62 [14]	3,2 [0,13]
-056M	98 [22]	4,8 [0,19]
-088M	222 [50]	6,4 [0,25]
-125M	445 [100]	9,5 [0,38]
-175M	890 [200]	12,7 [0,50]
-250M	1779 [400]	19,1 [0,75]

Größe	Dichtungs-Reparatursatz			Backendichtung-Schutzhüllenersatz (nur 1 Buna-N-Schutzhülle)
	Buna-N	Viton®	Luftdurchführung (Viton®)	
-047M	SLKT-185	SLKT-185V		SLKT-191
-056M	SLKT-186	SLKT-186V	SLKT-197V	SLKT-192
-088M	SLKT-187	SLKT-187V		SLKT-193
-125M	SLKT-188	SLKT-188V	SLKT-199V	SLKT-194
-175M	SLKT-189	SLKT-189V		SLKT-195
-250M	SLKT-190	SLKT-190V	SLKT-201V	SLKT-196



CLICK OR SCAN
um die Katalogseite
auf Englisch zu sehen

Zubehör

Sensor-Zubehör	Modellnummern	Teilenummer	Stk./Einheit
PNP Magnetfeldsensor mit Quick Disconnect*	047M, 056M, 088M, 125M	OHSP-017	1-2
NPN Magnetfeldsensor mit Quick Disconnect*	047M, 056M, 088M, 125M	OHSN-017	1-2
PNP Magnetfeldsensor mit Quick Disconnect*	175M, 250M	OHSP-015	1-2
NPN Magnetfeldsensor mit Quick Disconnect*	175M, 250M	OHSN-015	1-2
PNP Magnetfeldsensor (90° Gehäuse) m/Qk. Disc.*	047M, 056M, 088M, 125M	OHSP-011	1-2
NPN Magnetfeldsensor (90° Gehäuse) m/Qk. Disc.*	047M, 056M, 088M, 125M	OHSN-011	1-2
Quick Disconnect, Kabellänge 2m*	Alle Modelle	CABL-010	1-2
Quick Disconnect, Kabellänge 5m*	Alle Modelle	CABL-013	1-2

Pneumatisches Zubehör	Modellnummern	Teilenummer	Stk./Einheit
Armaturenanschluss – M3 Außengewinde zu 3mm AD Rohr, Steckanschluss	047M, 056M	PLFT-021	1-2
Armaturenanschluss – M3 Außengewinde zu 2mm ID Rohr, Stecknippel	047M, 056M	PLFT-022	1-2
Armaturenanschluss – 1/8 NPT-Außengewinde zu 1/8 BSPP-Innengewinde	125M, 250M	PLFT-028	1-2
Verstellbare Durchflusskontrolle, G 1/8 Ellbogen, 6mm AD, Steckanschluss	125M, 250M	VLVF-005	1-2
Verstellbare Durchflusskontrolle, M5 Ellbogen, 6mm AD, Steckanschluss	088M, 125M	VLVF-008	1-2
Ausfallsicheres Ventil M5	088M, 125M	OFSV-004	1
Ausfallsicheres Ventil G 1/8 (1/8 BSPP)	175M, 250M	OFSV-005	1

*Sensor und Kabel sind gesondert erhältlich.

DPDS SERIE

CLICK OR SCAN
um die Katalogseite
auf Englisch zu sehen



Allgemeine Industriegreifer mit 2 Backen

Bestellinformationen

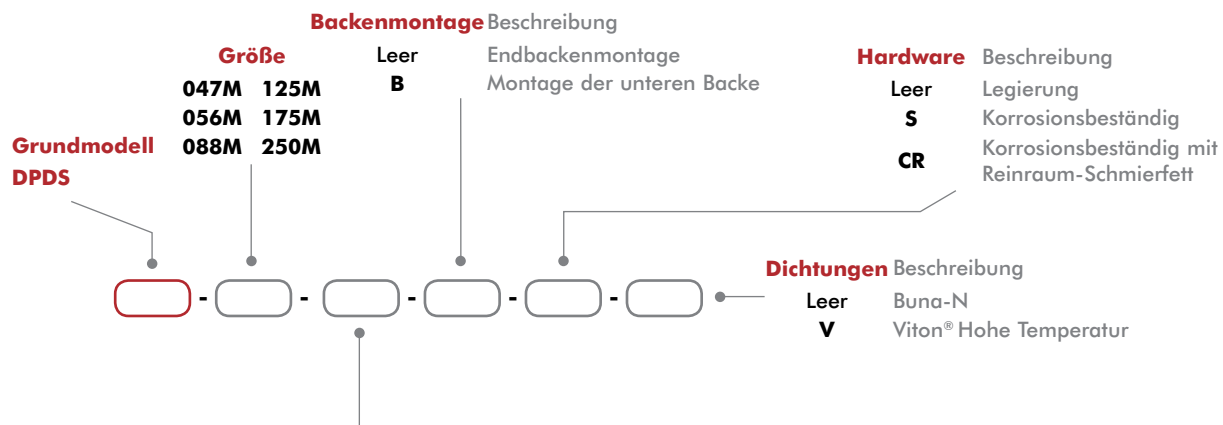
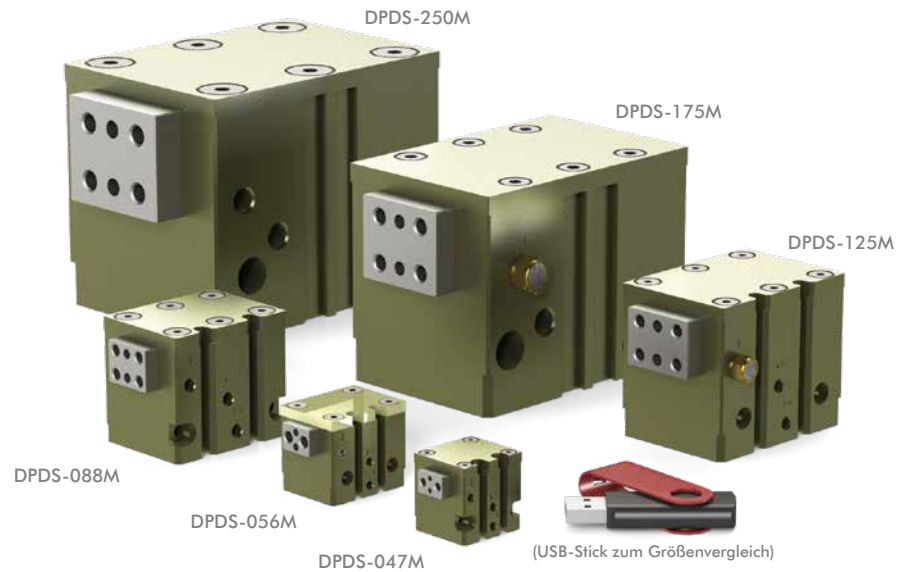

Hub Hublänge variiert je nach Größe des Greifers

047M	006, 009 oder 013	125M	019, 025 oder 038
056M	009, 013 oder 019	175M	025, 038 oder 050
088M	013, 019 oder 025	250M	038, 050 oder 075

Hublängen			
006	1,6mm [0,06]	019	4,8mm [0,19]
009	2,4mm [0,09]	025	6,4mm [0,25]
013	3,2mm [0,13]	038	9,5mm [0,38]
050	12,7mm [0,50]	075	19,1mm [0,75]

Größe	Gesamte Greifkraft @100 psi [7 bar] N [lbs]	Gesamthub mm [in]
-047M	62 [14]	3,2 [0,13]
-056M	98 [22]	4,8 [0,19]
-088M	222 [50]	6,4 [0,25]
-125M	445 [100]	9,5 [0,38]
-175M	890 [200]	12,7 [0,50]
-250M	1779 [400]	19,1 [0,75]

Größe	Dichtungs-Reparaturset		
	Buna-N	Viton®	Luftdurchführung (Viton®)
-047M	SLKT-185	SLKT-185V	SLKT-197V
-056M	SLKT-186	SLKT-186V	
-088M	SLKT-187	SLKT-187V	SLKT-199V
-125M	SLKT-188	SLKT-188V	
-175M	SLKT-189	SLKT-189V	SLKT-201V
-250M	SLKT-190	SLKT-190V	



CLICK OR SCAN
um die Katalogseite
auf Englisch zu sehen

Zubehör

Sensor-Zubehör	Modellnummern	Teilenummer	Stk./Einheit
PNP Magnetfeldsensor mit Quick Disconnect*	047M, 056M, 088M, 125M	OHSP-017	1-2
NPN Magnetfeldsensor mit Quick Disconnect*	047M, 056M, 088M, 125M	OHSN-017	1-2
PNP Magnetfeldsensor mit Quick Disconnect*	175M, 250M	OHSP-015	1-2
NPN Magnetfeldsensor mit Quick Disconnect*	175M, 250M	OHSN-015	1-2
PNP Magnetfeldsensor (90° Gehäuse) m/Qk. Disc.*	047M, 056M, 088M, 125M	OHSP-011	1-2
NPN Magnetfeldsensor (90° Gehäuse) m/Qk. Disc.*	047M, 056M, 088M, 125M	OHSN-011	1-2
Quick Disconnect, Kabellänge 2m*	Alle Modelle	CABL-010	1-2
Quick Disconnect, Kabellänge 5m*	Alle Modelle	CABL-013	1-2

Pneumatisches Zubehör	Modellnummern	Teilenummer	Stk./Einheit
Armaturenanschluss – M3 Außengewinde zu 3mm AD Schlauch, Steckanschluss	047M, 056M	PLFT-021	1-2
Armaturenanschluss – M3 Außengewinde zu 2mm ID Schlauch, Stecknippel	047M, 056M	PLFT-022	1-2
Armaturenanschluss – 1/8 NPT-Außengewinde zu 1/8 BSPP-Innengewinde	125M, 250M	PLFT-028	1-2
Verstellbare Durchflusskontrolle, G 1/8 Ellbogen, 6mm AD, Steckanschluss	125M, 250M	VLVF-005	1-2
Verstellbare Durchflusskontrolle, M5 Ellbogen, 6mm AD, Steckanschluss	088M, 125M	VLVF-008	1-2
Ausfallsicheres Ventil M5	088M, 125M	OFSV-004	1
Ausfallsicheres Ventil G 1/8 (1/8 BSPP)	175M, 250M	OFSV-005	1

*Sensor und Kabel sind gesondert erhältlich.

RDH SERIE

CLICK OR SCAN
um die Katalogseite
auf Englisch zu sehen



Allgemeine Industriegreifer mit 2 Backen

Bestellinformationen

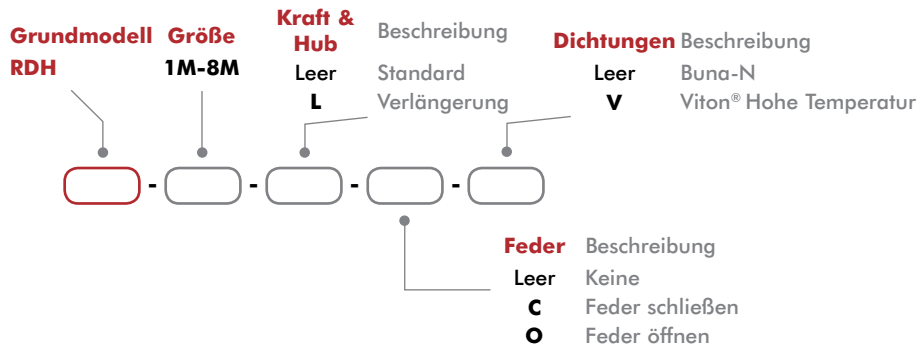
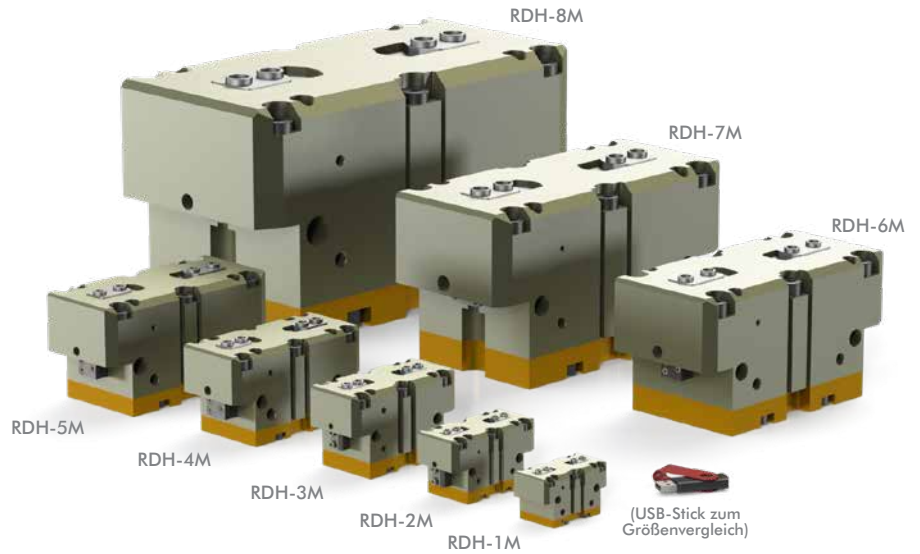

Größe	Gesamte Greifkraft F @ 100 psi [7 bar] ohne Federunterstützung	Gesamte Greifkraft F @ 100 psi [7 bar] mit Federunterstützung	Gesamt- hub mm [in]
-1M	555 [125]	693 [156]	4 [0.16]
-1M-L	361 [811]	452 [102]	8 [0.32]
-2M	754 [170]	1006 [226]	6 [0.24]
-2M-L	494 [111]	661 [149]	12 [0.47]
-3M	1317 [296]	1683 [379]	8 [0.31]
-3M-L	854 [192]	1094 [246]	16 [0.63]
-4M	2177 [490]	2789 [628]	10 [0.39]
-4M-L	1414 [318]	1814 [408]	20 [0.79]

Größe	Gesamte Greifkraft F @ 100 psi [7 bar] ohne Federunterstützung	Gesamte Greifkraft F @ 100 psi [7 bar] mit Federunterstützung	Gesamt- hub mm [in]
-5M	3593 [808]	4609 [1037]	13 [0.51]
-5M-L	2333 [525]	2999 [675]	26 [1.02]
-6M	6250 [1406]	8640 [1944]	16 [0.63]
-6M-L	4062 [914]	5623 [1265]	32 [1.26]
-7M	9901 [2228]	12542 [2822]	25 [0.98]
-7M-L	6404 [1441]	8135 [1830]	50 [1.97]
-8M	21958 [4941]	28002 [6300]	35 [1.38]
-8M-L	14178 [3190]	18115 [4076]	70 [2.76]

Größe	Dichtungs-Reparaturatz		Dichtungs-Reparaturatz Hinterer Einlass	
	Buna-N	Viton®	Buna-N	Viton®
-1M	SLKT-416	SLKT-416V	SLKT-363	SLKT-363V
-2M	SLKT-417	SLKT-417V		
-3M	SLKT-418	SLKT-418V	SLKT-364	SLKT-364V
-4M	SLKT-419	SLKT-419V		
-5M	SLKT-420	SLKT-420V	SLKT-365	SLKT-365V
-6M	SLKT-421	SLKT-421V		
-7M	SLKT-422	SLKT-422V	SLKT-366	SLKT-366V
-8M	SLKT-423	SLKT-423V		



CLICK OR SCAN
um die Katalogseite
auf Englisch zu sehen

Zubehör

Sensor-Zubehör	Modellnummern	Teilenummer	Stk./Einheit
PNP Magnetfeldsensor, 8mm (90° Gehäuse) m/ M8 Qk. Disc.*	Alle Modelle	OHSP-011	1-4
NPN Magnetfeldsensor, 8mm (90° Gehäuse) m/ M8 Qk. Disc.*	Alle Modelle	OHSN-011	1-4
PNP Magnetfeldsensor, 8mm (kurzes Gehäuse) m/ M8 Qk. Disc.*	Alle Modelle	OHSP-017	1-4
NPN Magnetfeldsensor, 8mm (kurzes Gehäuse) m/ M8 Qk. Disc.*	Alle Modelle	OHSN-017	1-4
PNP Induktivsensor (8mm) m/ M12 Quick Disconnect*	RDH-4M, -5M, -6M	OISP-011	1-2
NPN Induktivsensor (8mm) m/ M12 Quick Disconnect*	RDH-4M, -5M, -6M	OISN-011	1-2
PNP Induktivsensor (12mm) m/ M12 Quick Disconnect*	RDH-7M, -8M	OISP-017	1-2
NPN Induktivsensor (12mm) m/ M12 Quick Disconnect*	RDH-7M, -8M	OISN-017	1-2
M8 Quick Disconnect, Kabellänge 2m*	Alle Modelle	CABL-010	1-4
M8 Quick Disconnect, Kabellänge 5m*	Alle Modelle	CABL-013	1-4
M12 Quick Disconnect, Kabellänge 2m*	RDH-7M, -8M	CABL-014	1-2
M12 Quick Disconnect, Kabellänge 5m*	RDH-7M, -8M	CABL-018	1-2

Pneumatisches Zubehör	Modellnummern	Teilenummer	Stk./Einheit
Verstellbare Durchflusskontrolle, M5	RDH-1M, -2M, -3M	VLVF-008	1-2
Verstellbare Durchflusskontrolle G 1/4"	RDH-4M, -5M, -6M, -7M	VLVF-005	1-2
Verstellbare Durchflusskontrolle G 1/8"	RDH-8M	VLVF-010	1-2

*Sensor und Kabel sind gesondert erhältlich.



Allgemeine Industriegreifer mit 2 Backen

Bestellinformationen

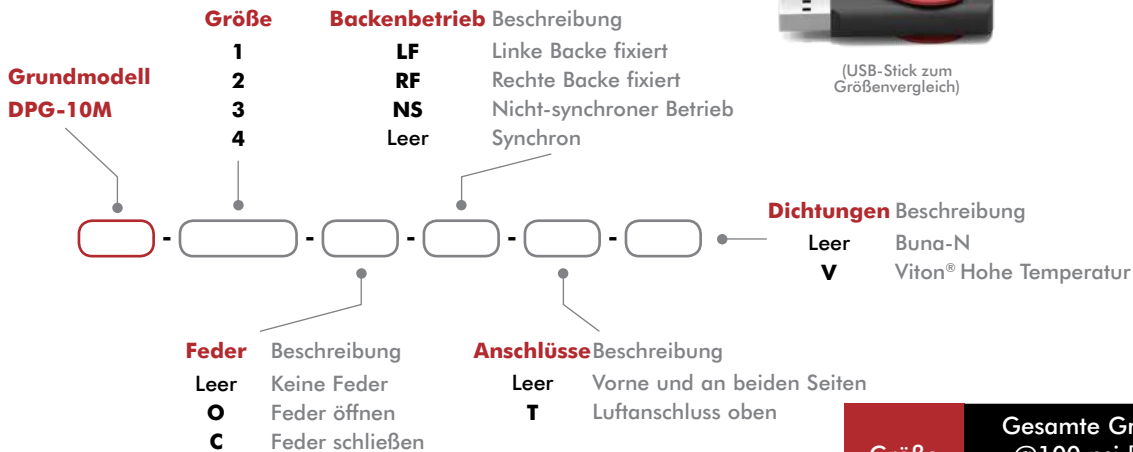
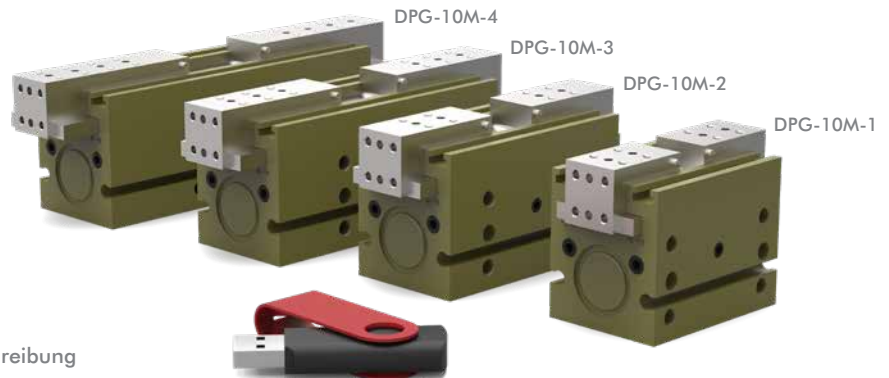

Größe	Gesamte Greifkraft @100 psi [7 bar] N [lbs]	Gesamthub mm [in]
-10M-1	222 [50]	6,4 [0,25]
-10M-2		12,7 [0,50]
-10M-3		19,1 [0,75]
-10M-4		25,4 [1,00]

Zubehör

Sensor-Zubehör	Modellnummern	Teilenummer	Stk./Einheit
Induktivsensor-Montagekit (Montage von 2 Sensoren)	Alle Modelle	OSMK-097	1-2
NPN Induktivsensor mit Qk. Disconnect*	Alle Modelle	OISN-019	1-4
PNP Induktivsensor mit Qk. Disconnect*	Alle Modelle	OISP-019	1-4
NPN Magnetfeldsensor m/ Qk. Disconnect*	Alle Modelle	OHSN-017	1-4
PNP Magnetfeldsensor m/ Qk. Disconnect*	Alle Modelle	OHSP-017	1-4
NPN Magnetfeldsensor (90°) m/Qk. Disconnect*	Alle Modelle	OHSN-011	1-4
PNP Magnetfeldsensor (90°) m/Qk. Disconnect*	Alle Modelle	OHSP-011	1-4
Quick Disconnect Kabel (2m)*	Alle Modelle	CABL-010	1-4
Quick Disconnect Kabel (5m)*	Alle Modelle	CABL-013	1-4
Quick Disconnect Verlängerungskabel (1m)*	Alle Modelle	CABL-015	1-4
Quick Disconnect Verlängerungskabel (2m)*	Alle Modelle	CABL-016	1-4

Pneumatisches Zubehör	Modellnummern	Teilenummer	Stk./Einheit
Buna-N Dichtungs-Reparatursatz	Alle Modelle	SLKT-183	1
Viton® Dichtungs-Reparatursatz	Alle Modelle	SLKT-183V	1
-T Armaturenanschluss – M3 Außengewinde zu 3mm AD Schlauch, Steckanschluss	Alle Modelle	PLFT-021	1-2
-T Armaturenanschluss – M3 Außengewinde zu 2mm ID Schlauch, Stecknippel	Alle Modelle	PLFT-022	1-2
Ausfallsicheres Ventil – M5 (Metrisch)	Alle Modelle	OFSV-004	1
Verstellbare Durchflusskontrolle (Metrisch)	Alle Modelle	VLVF-008	1-2
Dichtungssatz für oberseitigen Luftdurchführungsanschluss	Alle Modelle	SLKT-184V	1

*Sensor und Kabel sind gesondert erhältlich.



CLICK OR SCAN
um die Katalogseite
auf Englisch zu sehen

REP2 SERIE

Allgemeine Industriegreifer mit 2 Backen

Bestellinformationen

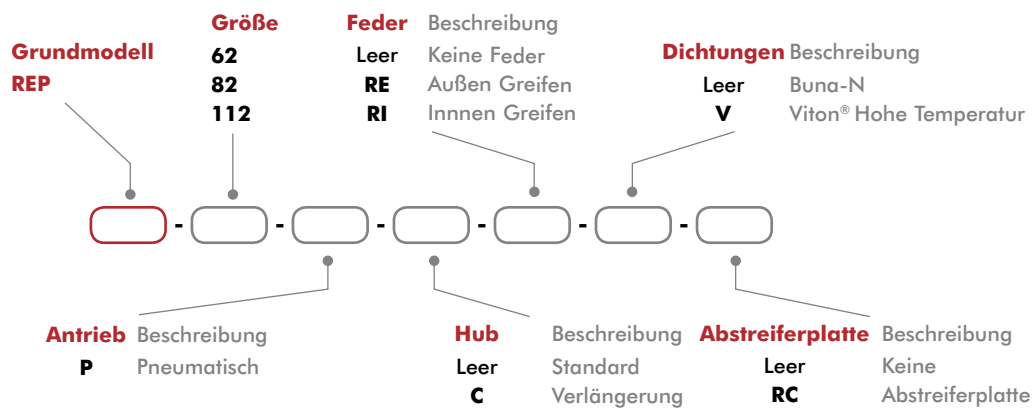

Größe	Gesamte Greifkraft @100 psi [7 bar]* N [lbs]	Gesamthub mm [in]
-62	771 [173]	10 [0,394]
-62-C	480 [108]	16 [0,630]
-82	2140 [481]	13 [0,512]
-82-C	1382 [311]	20 [0,787]
-112	3351 [753]	30 [1,181]
-112-C	2233 [502]	

Größe	Dichtungs-Reparatursetz	
	Buna-N	Viton®
-62P	SLKT-155	SLKT-155V
-82P	SLKT-157	SLKT-157V
-112P	SLKT-158	SLKT-158V

*Mit Federn

Zubehör

Sensor-Zubehör	Modellnummern	Teilenummer	Stk./Einheit
NPN Induktivsensor mit M8 Quick Disconnect*	Alle Modelle	OISN-011	1-4
PNP Induktivsensor mit M8 Quick Disconnect*	Alle Modelle	OISP-011	1-4
NPN Magnetfeldsensor mit Quick Disconnect*†	Alle Modelle	OHSN-006	1-2
PNP Magnetfeldsensor mit Quick Disconnect*†	Alle Modelle	OHSP-006	1-2
NPN Magnetfeldsensor (kurzes Gehäuse) mit Qk. Disconnect*†	Alle Modelle	OHSN-008	1-2
PNP Magnetfeldsensor (kurzes Gehäuse) mit Qk. Disconnect*†	Alle Modelle	OHSP-008	1-2
M8 Quick Disconnect, Kabellänge 2m*	Alle Modelle	CABL-010	1-4
M8 Quick Disconnect, Kabellänge 2m*	Alle Modelle	CABL-013	1-4
Induktivsensorkit (Montage von 2 Sensoren)	62	OSMK-102	1-2
Induktivsensorkit (Montage von 2 Sensoren)	82	OSMK-103	1-2
Induktivsensorkit (Montage von 2 Sensoren)	112	OSMK-104	1-2

*Sensor und Kabel sind gesondert erhältlich.

RP5-10 SERIE

Allgemeine Industriegreifer mit 2 Backen

Bestellinformationen

CLICK OR SCAN
um die Katalogseite
auf Englisch zu sehen

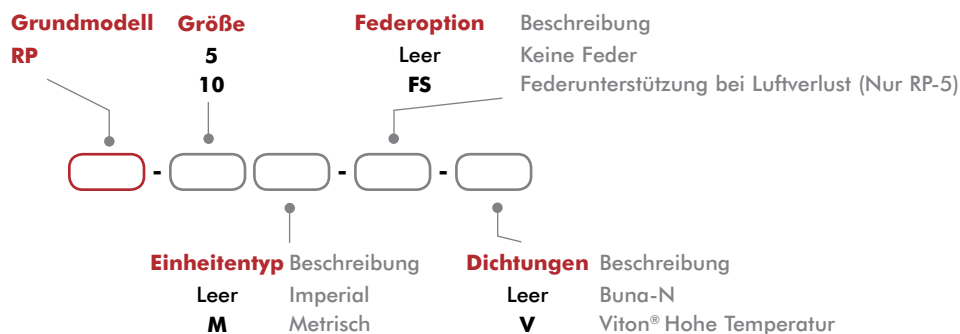
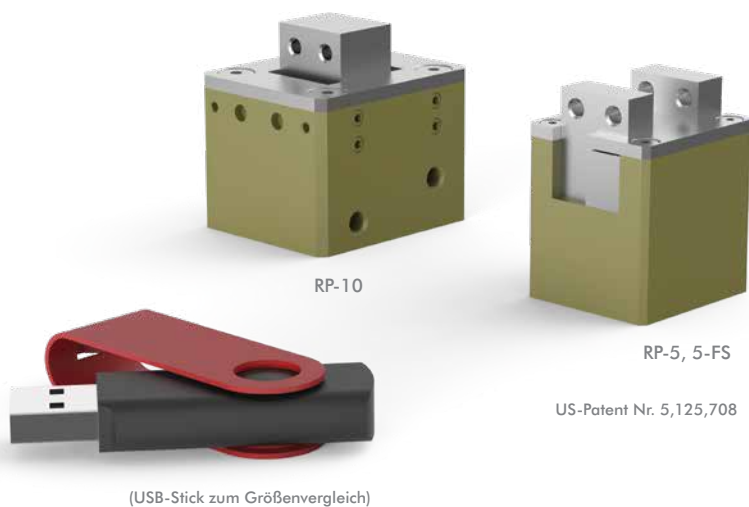

Größe	Gesamte Greifkraft @100 psi [7 bar] N [lbs]	Gesamthub mm [in]
-5	156 [35]	4,1 [0,16]
-5-FS	178 [40]	
-10		6,4 [0,25]

Größe	Dichtungs-Reparaturset	
	Buna-N	Viton®
-5	SLKT-152	SLKT-152V
-10	SLKT-136	SLKT-136V

Zubehör

Sensor-Zubehör	Modellnummern	Teilenummer	Stk./Einheit
Sensor-Montagekit für imperiale und metrische Einheiten (Montage von 2 Sensoren)	RP-5	OSMK-001	1
Sensor-Montagekit für imperiale und metrische Einheiten (Montage von 2 Sensoren)	RP-10	OSMK-002	1
NPN Induktivsensor mit Quick Disconnect*	Alle Modelle	OISN-019	1-2
PNP Induktivsensor mit Quick Disconnect*	Alle Modelle	OISP-019	1-2
Quick Disconnect, Kabellänge 2m*	Alle Modelle	CABL-010	1-2
Quick Disconnect, Kabellänge 5m*	Alle Modelle	CABL-013	1-2

Pneumatisches Zubehör	Modellnummern	Teilenummer	Stk./Einheit
Ausfallsicheres Ventil (Imperial)	Alle Modelle	OFSV-001	1
Ausfallsicheres Ventil (Metrisch)	Alle Modelle	OFSV-004	1

*Sensor und Kabel sind gesondert erhältlich.



CLICK OR SCAN
um die Katalogseite
auf Englisch zu sehen

RP SERIE

Allgemeine Industriegreifer mit 2 Backen

Bestellinformationen

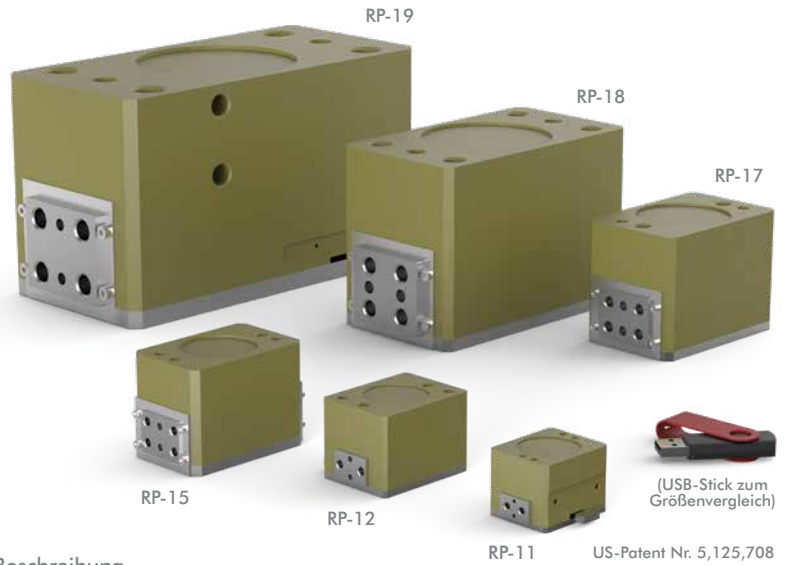
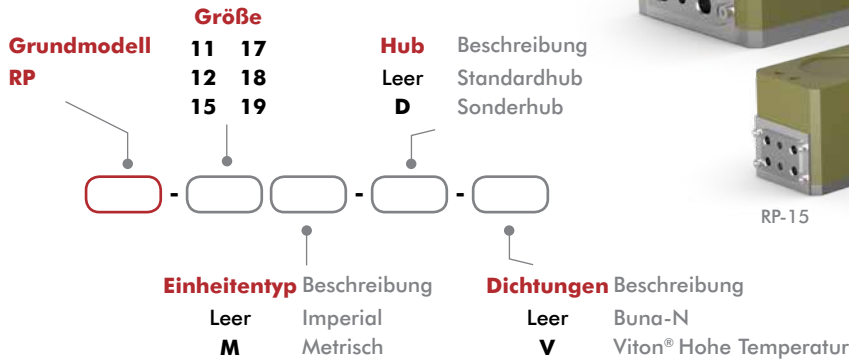

Größe	Gesamte Greifkraft @ 100 psi [7 bar] N [lbs]	Gesamthub mm [in]
-11	178 [40]	6.4 [0.25]
-11-D	312 [70]	4 [0.16]
-12	178 [40]	9.5 [0.38]
-12-D	267 [60]	6 [0.24]
-15	310 [70]	12.7 [0.50]
-15-D	445 [100]	8 [0.31]
-17	979 [220]	19.1 [0.75]
-17-D	578 [130]	28 [1.10]
-18	400 [1779]	31.8 [1.25]
-18-D	1112 [250]	43 [1.70]
-19	2669 [600]	50.8 [2.00]
-19-D	3336 [750]	38.1 [1.50]

Größe	Dichtungs-Reparaturset		Ausfallsicheres Ventil		Induktivsensor-Mtg.-Kit (Montage von 2 Sensoren)
	Buna-N	Viton®	Imperial	Metrisch	
-11	SLKT-036	SLKT-036V			
-12	SLKT-040	SLKT-040V	OFSV-001	OFSV-004	OSMK-003
-15	SLKT-041	SLKT-041V			
-17	SLKT-042	SLKT-042V	OFSV-002	OFSV-005	OSMK-072
-18	SLKT-043	SLKT-043V			
-19	SLKT-044	SLKT-044V	OFSV-003	OFSV-006	OSMK-073

Zubehör

Sensor-Zubehör	Modellnummern	Teilenummer	Stk./Einheit
Sensor-Montagekit für imperiale und metrische Einheiten (Montage von 2 Sensoren)	Siehe Datenblatt		1
NPN Induktivsensor mit Quick Disconnect*	11, 12, 15	OISN-019	1-2
PNP Induktivsensor mit Quick Disconnect*	11, 12, 15	OISP-019	1-2
NPN Induktivsensor mit Quick Disconnect*	17, 18, 19	OISN-011	1-2
PNP Induktivsensor mit Quick Disconnect*	17, 18, 19	OISP-011	1-2
Quick Disconnect, Kabellänge 2m*	Alle Modelle	CABL-010	1-2
Quick Disconnect, Kabellänge 5m*	Alle Modelle	CABL-013	1-2

Pneumatisches Zubehör	Modellnummern	Teilenummer	Stk./Einheit
Ausfallsicheres Ventil (Imperial)	Siehe Datenblatt		1
Ausfallsicheres Ventil (Metrisch)	Siehe Datenblatt		1

*Sensor und Kabel sind gesondert erhältlich.

RPM/RPMC SERIE

CLICK OR SCAN
um die Katalogseite
auf Englisch zu sehen



Allgemeine Industriegreifer mit 2 Backen

Bestellinformationen

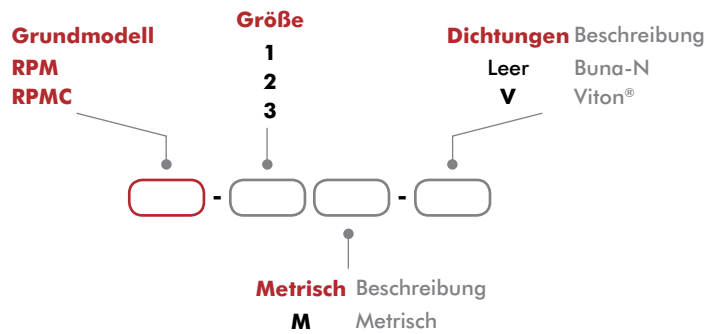
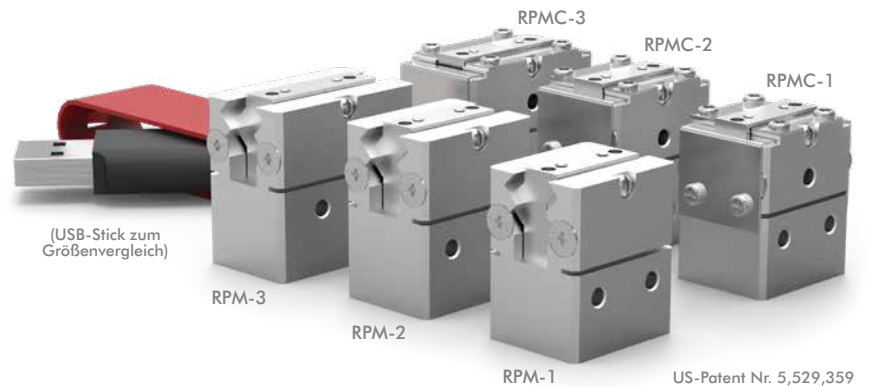

3 Größen	Gesamte Greifkraft @100 psi [7 bar] N [lbs]	Gesamthub mm [in]
-1	36 [8]	4,1 [0,16]
-2		4,8 [0,19]
-10		6,3 [0,25]

Zubehör

Pneumatisches Zubehör	Modellnummern	Teilenummer	Stk./Einheit
M3 Armaturenanschluss, Steckanschluss für 3mm AD Schlauch	Alle Modelle	PLFT-021	2
M3 Armaturenanschluss, Stecknippel für 2mm ID Schlauch	Alle Modelle	PLFT-022	2
Buna-N Dichtungs-Reparaturset	Alle Modelle	SLKT-121	1
Viton® Dichtungs-Reparaturset	Alle Modelle	SLKT-121V	1
Dichtungssatz für oberseitigen Luftdurchführungsanschluss (nur in Viton® erhältlich)	Alle Modelle (RPM)	SLKT-142V	1
Dichtungssatz für oberseitigen Luftdurchführungsanschluss (nur in Viton® erhältlich)	Alle Modelle (RPMC)	SLKT-143V	1



CLICK OR SCAN
um die Katalogseite
auf Englisch zu sehen

RPS SERIE

Allgemeine Industriegreifer mit 2 Backen

Bestellinformationen

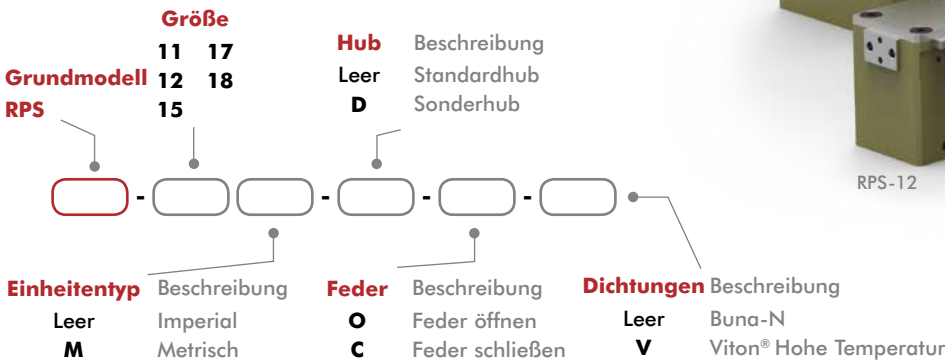

US-Patent Nr. 5,125,708

Größe	Gesamte Greifkraft @ 100 psi [7 bar] N [lbs]	Gesamthub mm [in]
-11	222 [50]	6.4 [0.25]
-11-D	378 [85]	4 [0.16]
-12	270 [60]	9.5 [0.38]
-12-D	400 [90]	6 [0.24]
-15	400 [90]	12.7 [0.50]
-15-D	489 [110]	8 [0.31]
-17	1334 [300]	19.1 [0.75]
-17-D	800 [180]	28 [1.10]
-18	2669 [600]	31.8 [1.25]
-18-D	1690 [380]	43 [1.70]

Größe	Dichtungs-Reparatursetz		Ausfallsicheres Ventil		Induktivsensor-Mtg.-Kit (Montage von 2 Sensoren)
	Buna-N	Viton®	Imperial	Metrisch	
-11	SLKT-036	SLKT-036V			
-12	SLKT-040	SLKT-040V	OFSV-001	OFSV-004	OSMK-003
-15	SLKT-041	SLKT-041V			
-17	SLKT-042	SLKT-042V			
-18	SLKT-043	SLKT-043V	OFSV-002	OFSV-005	OSMK-072

Zubehör

Sensor-Zubehör	Modellnummern	Teilenummer	Stk./Einheit
Sensor-Montagekit für imperiale und metrische Einheiten (Montage von 2 Sensoren)	Siehe Datenblatt		1
NPN Induktivsensor mit Quick Disconnect*	11, 12, 15	OISN-019	1-2
PNP Induktivsensor mit Quick Disconnect*	11, 12, 15	OISP-019	1-2
NPN Induktivsensor mit Quick Disconnect*	17, 18	OISN-011	1-2
PNP Induktivsensor mit Quick Disconnect*	17, 18	OISP-011	1-2
Quick Disconnect, Kabellänge 2m*	Alle Modelle	CABL-010	1-2
Quick Disconnect, Kabellänge 5m*	Alle Modelle	CABL-013	1-2

Pneumatisches Zubehör	Modellnummern	Teilenummer	Stk./Einheit
Ausfallsicheres Ventil (Imperial)	Siehe Datenblatt		1
Ausfallsicheres Ventil (Metrisch)	Siehe Datenblatt		1

*Sensor und Kabel sind gesondert erhältlich.



Parallelgreifer in Schwerlast-Ausführung mit 2 Backen

Bestellinformationen

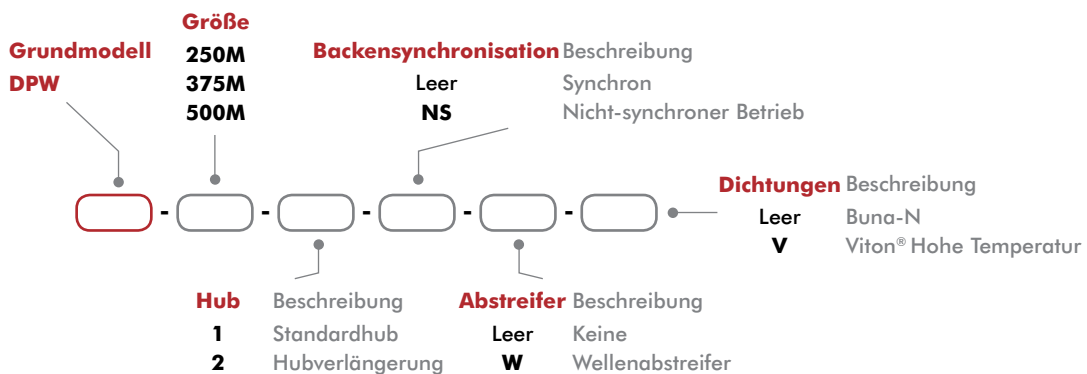

Größe	Gesamte Greifkraft @100 psi [7 bar] N [lbs]	Gesamthub
250M-1	222 [50]	19,1 [0,75]
250M-2		31,8 [1,25]
375M-1	445 [100]	25,4 [1,00]
375M-2		50,8 [2,00]
500M-1	800 [180]	38,1 [1,50]
500M-2		63,5 [2,50]

Größe	Dichtungs-Reparaturset		Luftdurchführung-Dichtungssatz Viton®	Wellenabstreifer-Dichtungssatz	Induktivsensor-Mtg.-Kit (3mm oder 4mm)
	Buna-N	Viton®			
250M	SLKT-337	SLKT-337V	SLKT-197V	SLKT-338	OSMK-116
375M	SLKT-339	SLKT-339V		SLKT-340	OSMK-117
500M	SLKT-341	SLKT-341V	SLKT-199V	SLKT-342	OSMK-118

Zubehör

Sensor-Zubehör	Modellnummern	Teilenummer	Stk./Einheit
PNP Magnetfeldsensor, kurzes Gehäuse (mit Qk. Disc.)*	Alle Modelle	OHSP-017	1-4†
NPN Magnetfeldsensor, kurzes Gehäuse (mit Qk. Disc.)*	Alle Modelle	OHSN-017	1-4†
PNP Magnetfeldsensor, 90° Gehäuse (mit Qk. Disc.)*	Alle Modelle	OHSP-011	1-4†
NPN Magnetfeldsensor, 90° Gehäuse (mit Qk. Disc.)*	Alle Modelle	OHSN-011	1-4†
PNP Induktivsensor, 3mm mit Quick Disconnect*	Alle Modelle	OISP-019	1-2
NPN Induktivsensor, 3mm mit Quick Disconnect*	Alle Modelle	OISN-019	1-2
PNP Induktivsensor, 4mm mit Quick Disconnect*	375M, 500M	OISP-014	1-2
NPN Induktivsensor, 4mm mit Quick Disconnect*	375M, 500M	OISN-014	1-2
Quick Disconnect, Kabellänge 2m*	Alle Modelle	CABL-010	1-4†
Quick Disconnect, Kabellänge 5m*	Alle Modelle	CABL-013	1-4†

Pneumatisches Zubehör	Modellnummern	Teilenummer	Stk./Einheit
Ausfallsicheres Ventil M5	Alle Modelle	OFSV-004	1
Verstellbare Durchflusskontrolle	Alle Modelle	VLVF-008	1-2

*Sensor und Kabel sind gesondert erhältlich. †Mit Ausnahme von 250-1, 250-2: nur 1-2.



CLICK OR SCAN
um die Katalogseite
auf Englisch zu sehen

RPB SERIE

Parallelgreifer in Schwerlast-Ausführung mit 2 Backen

Bestellinformationen

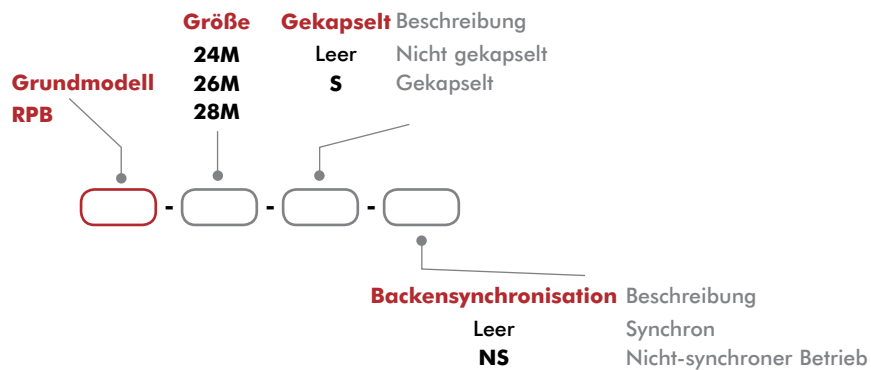

Größe	Gesamte Greifkraft @100 psi [7 bar] N [lbs]	Gesamthub	Größe	Viton® Dichtungs-Reparatursätze	Abschirmungs-/ Dichtungs-Reparaturatz Nur -S
24M	2669 [600]	101,6 [4]	24M		SLKT-152V
26M		152,4 [6]	26M	SLKT-123V	SLKT-153V
28M		203,2 [8]	28M		SLKT-166V

Zubehör

Sensor-Zubehör	Modellnummern	Teilenummer	Stk./Einheit
Sensor-Montagekit, 12mm (Montage von 2 Sensoren)	24, 26, 28	OSMK-078	1-2
Sensor-Montagekit, 12mm (Montage von 2 Sensoren)	24-S, 26-S, 28-S	OSMK-079	1-2
PNP Induktivsensor, 12mm, mit Quick Disconnect*	Alle Modelle	OISP-017	1-4
NPN Induktivsensor (12mm) mit Quick Disconnect*	Alle Modelle	OISN-017	1-4
Quick Disconnect, Kabellänge 2m*	Alle Modelle	CABL-014	1-4

Pneumatisches Zubehör	Modellnummern	Teilenummer	Stk./Einheit
Ausfallsicheres Ventil (Metrisch)	Alle Modelle	OFSV-006	1
Armaturenadapter G1/4-M zu 1/4 NPT-F	Alle Modelle	PLFT-024	1-2

*Sensor und Kabel sind gesondert erhältlich.



Parallelgreifer in Schwerlast-Ausführung mit 2 Backen

Bestellinformationen

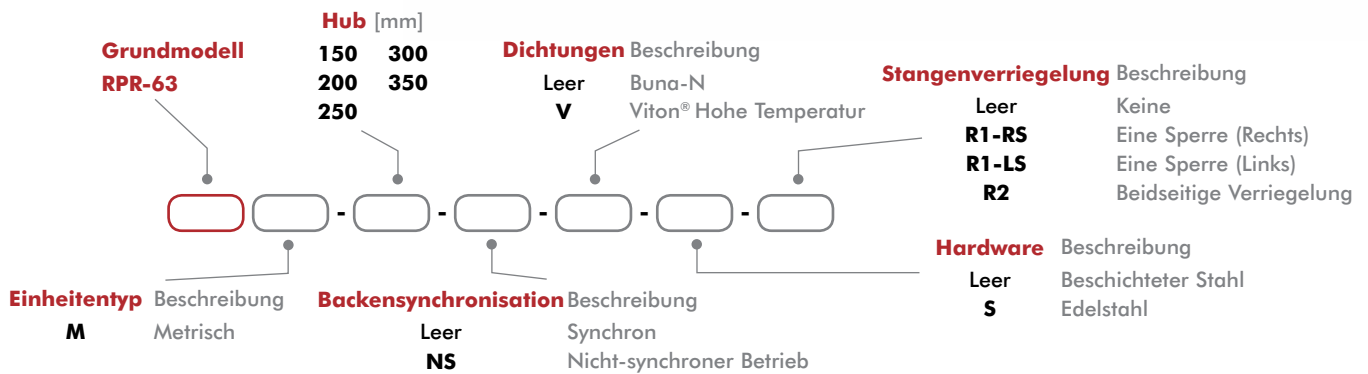

Größe	Gesamte Greifkraft @100 psi [7 bar] N [lbs]	Gesamthub
RPR-63-200	3250 [800]	200 [7,87]

Zubehör

Sensor-Zubehör	Teilenummer	Stk./Einheit
Sensor-Montagekit für imperiale und metrische Einheiten (Montage von 2 Sensoren)	OSMK-131	1
PNP Induktivsensor (12mm) mit Quick Disconnect*	OISP-017	1-2
NPN Induktivsensor (12mm) mit Quick Disconnect*	OISN-017	1-2
Quick Disconnect, Kabellänge 2m*	CABL-014	1-2
Quick Disconnect, Kabellänge 5m*	CABL-018	1-2
Analog-Sensor	OISA-001	1
Analog-Sensorkabel mit Quick Disconnect Kabellänge 5m	CABL-045	1
Analog-Sensor-Montagekit	OSMK-132	1

Pneumatisches Zubehör	Teilenummer	Stk./Einheit
Ausfallsicheres Ventil 1/4 NPT (Imperial)	OFSV-003	1
Ausfallsicheres Ventil 1/4 BSPP (Imperial)	OFSV-006	1
Armaturenadapter – 1/4 BSPP-Außengewinde zu 1/4 NPT-Innengewinde	PLFT-024	1-2
Buna-N Dichtungs-Reparatursatz	SLKT-452	1
Viton® Dichtungs-Reparatursatz	SLKT-453	1

*Sensor und Kabel sind gesondert erhältlich.



CLICK OR SCAN
um die Katalogseite
auf Englisch zu sehen

RPW SERIE

Parallelgreifer in Schwerlast-Ausführung mit 2 Backen

Bestellinformationen

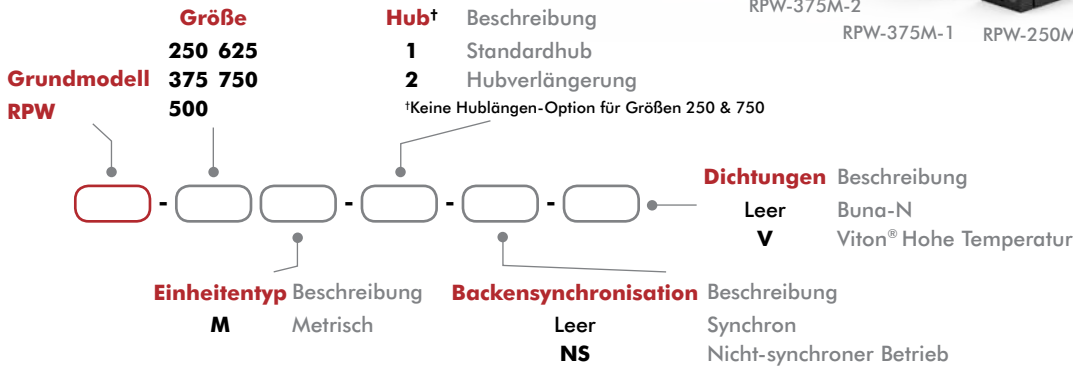

Größe	Gesamte Greifkraft @100 psi [7 bar] N [lbs]	Gesamthub	Größe	Dichtungs-Reparaturset Buna-N	Dichtungs-Reparaturset Viton®	Induktivsensor-Mtg.-Kit (2 Sensoren)
250	222 [50]	19,1 [0,75]	250	SLKT-055	SLKT-055V	OSMK-009
375M-1	400 [90]	25,4 [1,00]	375M-1	SLKT-056	SLKT-056V	OSMK-010
375M-2		50,8 [2,00]	OSMK-011			
500M-1	667 [150]	38,1 [1,50]	500M-1	SLKT-058	SLKT-058V	OSMK-012
500M-2		63,5 [2,50]	OSMK-013			
625M-1	1068 [240]	50,8 [2,00]	625M-1	SLKT-071	SLKT-071V	OSMK-074
625M-2		88,9 [3,50]	OSMK-014			
750	2091 [470]	114,3 [4,50]	750	SLKT-060	SLKT-060V	OSMK-014

Zubehör

Sensor-Zubehör	Modellnummern	Teilenummer	Stk./Einheit
Sensor-Montagekit für imperiale und metrische Einheiten (Montage von 2 Sensoren)	Siehe Datenblatt		1
PNP Induktivsensor mit Quick Disconnect*	250, 375, 500	OISP-014	1-2
NPN Induktivsensor mit Quick Disconnect*	250, 375, 500	OISN-014	1-2
PNP Induktivsensor mit Quick Disconnect*	625, 750	OISP-011	1-2
NPN Induktivsensor mit Quick Disconnect*	625, 750	OISN-011	1-2
Quick Disconnect, Kabellänge 2m*	Alle Modelle	CABL-010	1-2
Quick Disconnect, Kabellänge 5m*	Alle Modelle	CABL-013	1-2

Pneumatisches Zubehör	Modellnummern	Teilenummer	Stk./Einheit
Ausfallsicheres Ventil (Imperial)	250, 375	OFSV-001	1
Ausfallsicheres Ventil (Metrisch)	250, 375	OFSV-004	1
Ausfallsicheres Ventil (Imperial)	500, 625, 750	OFSV-002	1
Ausfallsicheres Ventil (Metrisch)	500, 625, 750	OFSV-005	1

*Sensor und Kabel sind gesondert erhältlich.

3P SERIE

Parallelgreifer mit 3 Backen

Bestellinformationen

CLICK OR SCAN
um die Katalogseite
auf Englisch zu sehen

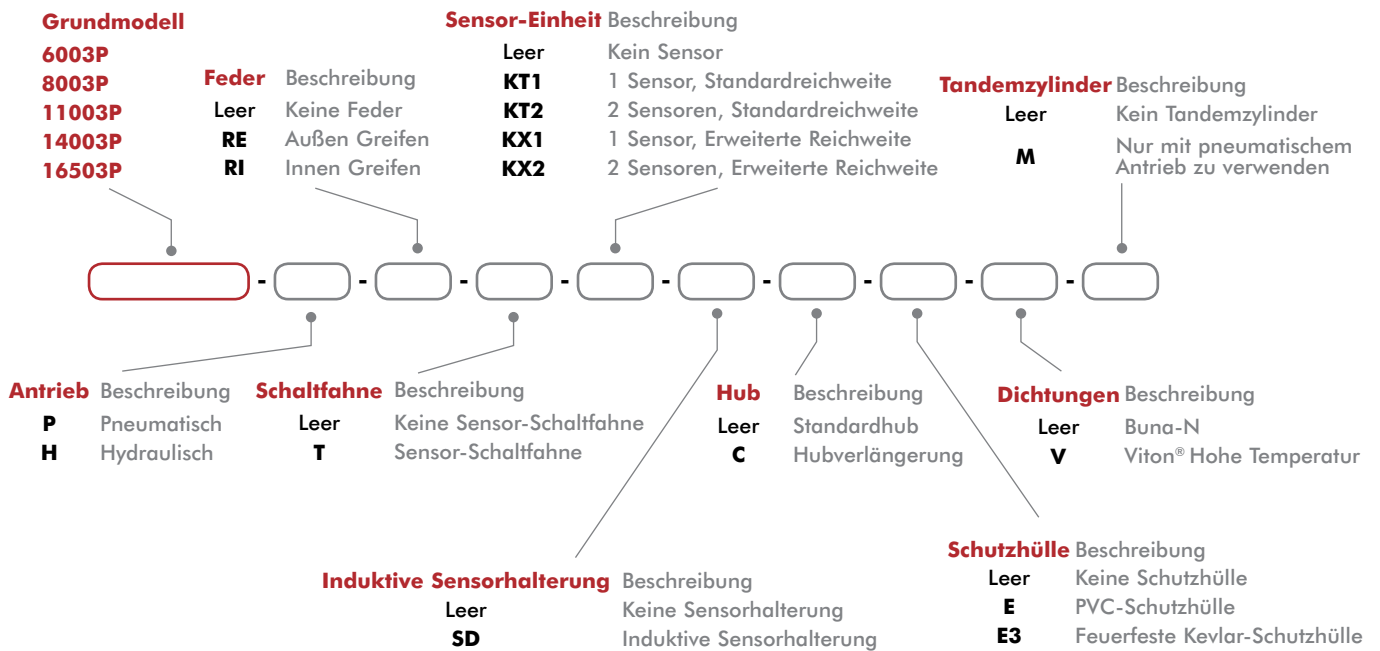

Größe	Greifkraft (F6+R) 1, 6 bar [87 psi], Federn mittig, L=0 N [lbs]	Greifkraft (F0+R) 2, 0 bar, Federn mittig, L=0 N [lbs]	Gesamt- hub mm [in]
-6003P	678 [152]	172 [39]	10 [0,39]
-6003P-C	422 [95]	107 [24]	16 [0,63]
-8003P	1888 [424]	617 [139]	13 [0,51]
-8003P-C	1219 [274]	398 [89]	20 [0,79]
-11003P	1979 [445]	628 [141]	
-11003P-C	2030 [456]	644 [145]	30 [1,18]

Größe	Greifkraft (F6+R) 1, 6 bar [87 psi], Federn mittig, L=0 N [lbs]	Greifkraft (F0+R) 2, 0 bar, Federn mittig, L=0 N [lbs]	Gesamt- hub mm [in]
-14503P	6077 [1366]	2248 [508]	26 [1,02]
-14503P-C	4031 [906]	1490 [335]	40 [1,57]
-16503P	11190 [2515]	3730 [838]	30 [1,18]
-16503P-C	6878 [1546]	2292 [515]	50 [1,97]



CLICK OR SCAN
um die Katalogseite
auf Englisch zu sehen

3P SERIE

Parallelgreifer mit 3 Backen

Größe	Dichtungs-Reparatursatz			Schutzhüllen	
	Buna-N	Viton®	Hydraulisch	PVC – Braun oder Schwarz	Feuerfestes KEVLAR – Rot
-6003P	SLKT-156	SLKT-156V	SLKT-330	ER63P	E3R63P
-8003P	S80	S80V	S80H	ER83P	E3R83P
-11003P	S100	S110V	S110H	ER113P	E3R113P
-14003P	SLKT-333	SLKT-333	SLKT-334	KP-317	KP-319
-16503P	SLKT-335	SLKT-335V	SLKT-336	KP-320	KP-322

Zubehör

Sensor-Zubehör	Modellnummern	Teilenummer	Stk./Einheit
M8 Induktiver Sensor PNP mit M8-Anschluss	6003P, 8003P, 11003P	OISP-011-C	1-4
M8 Induktiver Sensor NPN mit M8-Anschluss	6003P, 8003P, 11003P	OISN-011-C	1-4
M8 Induktiver Sensor PNP mit M12-Anschluss	14003P, 16503P	OISP-017-C	1-4
M8 Induktiver Sensor NPN mit M12-Anschluss	14003P, 16503P	OISN-017-C	1-4
M8 Quick Disconnect, Kabellänge 2m*	6003P, 8003P, 11003P	CABL-010	1-4
M12 Quick Disconnect, Kabellänge 2m*	14003P, 16503P	CABL-014	1-4
Induktivsensorkit (1 Halterung, 1 Schaltfahne)	6003P, 8003P	SD60-80P	1-2
Induktivsensorkit (1 Halterung, 1 Schaltfahne)	11003P	SD110P	1-2
Induktivsensorkit (1 Halterung, 1 Schaltfahne)	14003P	OSMK-114	1-2
Induktivsensorkit (1 Halterung, 1 Schaltfahne)	16503P	OSMK-115	1-2

*Sensor und Kabel sind gesondert erhältlich.

RTH SERIE

CLICK OR SCAN
um die Katalogseite
auf Englisch zu sehen



Parallelgreifer mit 3 Backen

Bestellinformationen

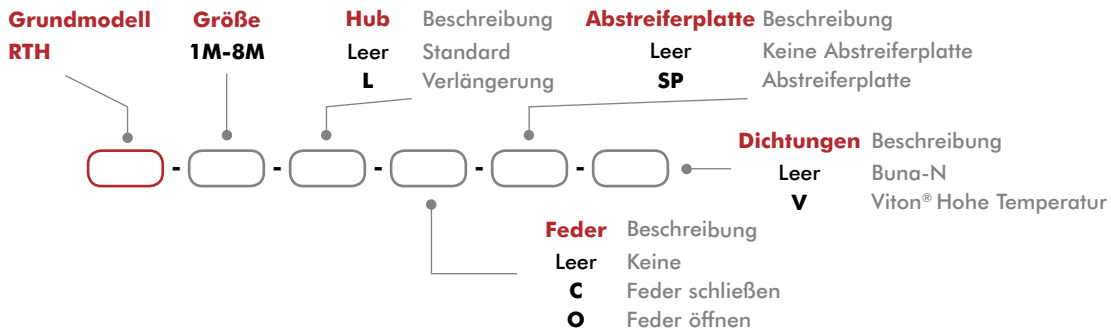
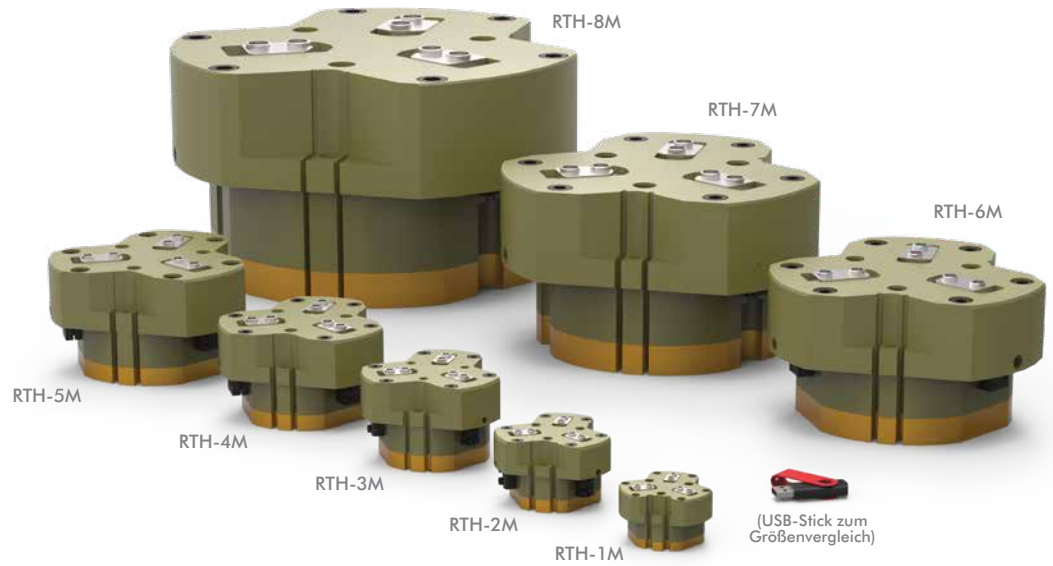

Größe	Gesamte Greifkraft @100 psi [7 bar] ohne Federn N [lbs]	Gesamte Greifkraft @100 psi [7 bar] mit Federn N [lbs]	Gesamthub mm [in]
-1M	682 [153]	889 [200]	4 [0,16]
-1M-L	443 [100]	579 [130]	8 [0,32]
-2M	1238 [278]	1490 [335]	6 [0,24]
-2M-L	812 [183]	979 [220]	12 [0,47]
-3M	2078 [467]	2627 [591]	8 [0,31]
-3M-L	1349 [303]	1708 [384]	16 [0,63]
-4M	3644 [819]	4562 [1026]	10 [0,39]
-4M-L	2366 [532]	2967 [667]	20 [0,79]

*Mit Federn

Größe	Gesamte Greifkraft @100 psi [7 bar] ohne Federn N [lbs]	Gesamte Greifkraft @100 psi [7 bar] mit Federn N [lbs]	Gesamthub mm [in]
-5M	6353 [1428]	7877 [1771]	13 [0,51]
-5M-L	4125 [927]	5124 [1152]	26 [1,02]
-6M	10202 [2294]	13786 [3099]	16 [0,63]
-6M-L	6629 [1490]	8971 [2017]	32 [1,26]
-7M	17165 [3859]	22093 [4967]	25 [0,98]
-7M-L	11102 [2496]	14322 [3222]	50 [1,97]
-8M	35288 [7933]	44354 [9971]	35 [1,38]
-8M-L	22784 [5122]	28690 [6450]	70 [2,76]

*Mit Federn

Größe	Dichtungs-Reparatursatz		Dichtungs-Reparatursätze Hinterer Einlass	
	Buna-N	Viton®	Buna-N	Viton®
-1M	SLKT-347	SLKT-347V	SLKT-363	SLKT-363V
-2M	SLKT-348	SLKT-348V		
-3M	SLKT-349	SLKT-349V	SLKT-364	SLKT-364V
-4M	SLKT-350	SLKT-350V	SLKT-365	SLKT-365V

Größe	Dichtungs-Reparatursatz		Dichtungs-Reparatursätze Hinterer Einlass	
	Buna-N	Viton®	Buna-N	Viton®
-5M	SLKT-351	SLKT-351V		
-6M	SLKT-352	SLKT-352V	SLKT-365	SLKT-365V
-7M	SLKT-353	SLKT-353V		
-8M	SLKT-354	SLKT-354V	SLKT-366	SLKT-366V



CLICK OR SCAN
um die Katalogseite
auf Englisch zu sehen

Zubehör

Sensor-Zubehör	Modellnummern	Teilenummer	Stk./Einheit
PNP Magnetfeldsensor, 8mm (90° Gehäuse) m/ M8 Qk. Disc.*	Alle Modelle	OHSP-011	1-3 [†]
NPN Magnetfeldsensor, 8mm (90° Gehäuse) m/ M8 Qk. Disc.*	Alle Modelle	OHSN-011	1-3 [†]
PNP Magnetfeldsensor, 8mm (kurzes Gehäuse) m/ M8 Qk. Disc.*	Alle Modelle	OHSP-017	1-3 [†]
NPN Magnetfeldsensor, 8mm (kurzes Gehäuse) m/ M8 Qk. Disc.*	Alle Modelle	OHSN-017	1-3 [†]
PNP Induktivsensor (8mm) m/ M12 Quick Disconnect*	RTH-4M, -5M, -6M	OISP-011	1-3
NPN Induktivsensor (8mm) m/ M12 Quick Disconnect*	RTH-4M, -5M, -6M	OISN-011	1-3
PNP Induktivsensor (12mm) m/ M12 Quick Disconnect*	RTH-7M, -8M	OISP-017	1-3
NPN Induktivsensor (12mm) m/ M12 Quick Disconnect*	RTH-7M, -8M	OISN-017	1-3
M8 Quick Disconnect, Kabellänge 2m*	Alle Modelle	CABL-010	1-3
M8 Quick Disconnect, Kabellänge 5m*	Alle Modelle	CABL-013	1-3
M12 Quick Disconnect, Kabellänge 2m*	RTH-7M, -8M	CABL-014	1-3 [†]
M12 Quick Disconnect, Kabellänge 5m*	RTH-7M, -8M	CABL-018	1-3 [†]
Pneumatisches Zubehör	Modellnummern	Teilenummer	Stk./Einheit
Verstellbare Durchflusskontrolle, M5	RTH-1M, -2M, -3M	VLVF-008	1-2
Verstellbare Durchflusskontrolle, 90°, G 1/8"	RTH-4M, -5M, -6M, -7M	VLVF-005	1-2
Verstellbare Durchflusskontrolle G 1/4"	RDH-8M	VLVF-010	1-2

*Sensor und Kabel sind gesondert erhältlich. [†]Mit Ausnahme von RTH-1: nur 1-2.

PPC SERIE

Parallelgreifer mit 3 Backen

Bestellinformationen

CLICK OR SCAN
um die Katalogseite
auf Englisch zu sehen

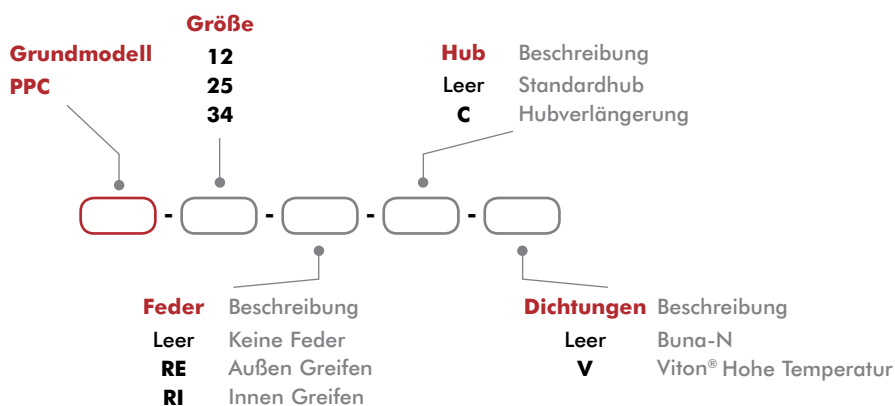

Größe	Gesamte Greifkraft @100 psi [7 bar]* N [lbs]	Gesamthub mm [in]
-12	1474 [331]	10 [0,394]
-12-C	896 [201]	16 [0,630]
-25	2620 [589]	13 [0,512]
-25-C	1642 [369]	20 [0,787]
-34	4332 [974]	20 [0,787]
-34-C	2938 [638]	30 [1,181]

*Mit Federn

Zubehör

Sensor-Zubehör	Modellnummern	Teilenummer	Stk./Einheit
Induktivsensor-Montagekit (1 Halterung, 1 Schaltfahne, 2 Abstandhalter)	PPC-12	OSMK-105	1-2
Induktivsensor-Montagekit (1 Halterung, 1 Schaltfahne, 2 Abstandhalter)	PPC-25	OSMK-106	1-2
Induktivsensor-Montagekit (1 Halterung, 1 Schaltfahne, 2 Abstandhalter)	PPC-34	OSMK-107	1-2
NPN Induktivsensor mit Quick Disconnect*	Alle Modelle	OISN-011	1-4
PNP Induktivsensor mit Quick Disconnect*	Alle Modelle	OISP-011	1-4
Quick Disconnect Kabel (2m)*	Alle Modelle	CABL-010	1-4
Quick Disconnect Kabel (5m)*	Alle Modelle	CABL-013	1-4

*Sensor und Kabel sind gesondert erhältlich.



CLICK OR SCAN
um die Katalogseite
auf Englisch zu sehen

REP3 SERIE

Parallelgreifer mit 3 Backen

Bestellinformationen

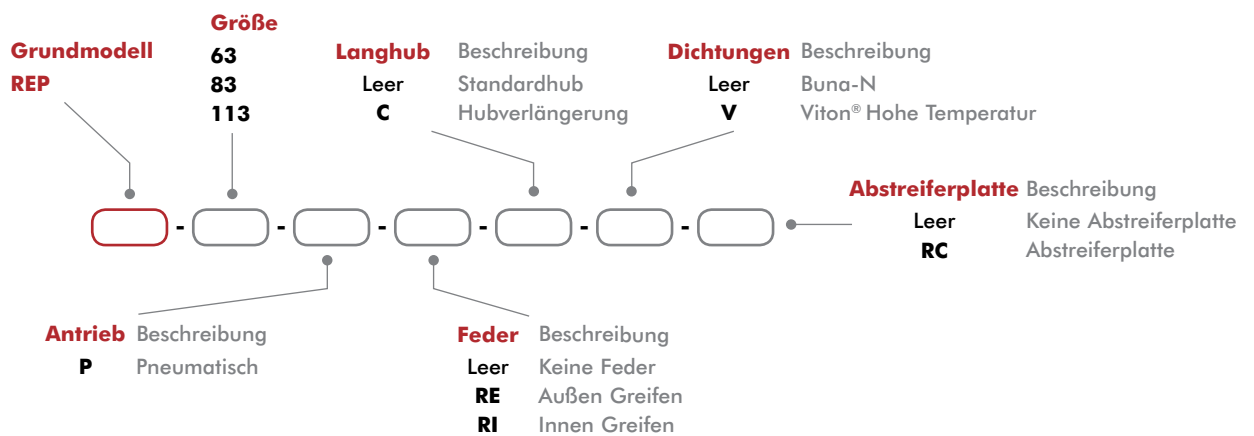

Größe	Gesamte Greifkraft @100 psi [7 bar]* N [lbs]	Gesamthub mm [in]
-63	753 [169]	10 [0,394]
-63-C	469 [105]	16 [0,630]
-83	2077 [467]	13 [0,512]
-83-C	1341 [301]	20 [0,787]
-113	3268 [735]	20 [0,787]
-113-C	2180 [490]	30 [1,181]

Größe	Dichtungs-Reparaturset	
	Buna-N	Viton®
-63P	SLKT-155	SLKT-155V
-83P	SLKT-157	SLKT-157V
-113P	SLKT-158	SLKT-158V

*Mit Federn

Zubehör

Sensor-Zubehör	Modellnummern	Teilenummer	Stk./Einheit
NPN Induktivsensor mit M8 Quick Disconnect*	Alle Modelle	OISN-011	1-4
PNP Induktivsensor mit M8 Quick Disconnect*	Alle Modelle	OISP-011	1-4
NPN Magnetfeldsensor mit Quick Disconnect*†	Alle Modelle	OHSN-006	1-2
PNP Magnetfeldsensor mit Quick Disconnect*†	Alle Modelle	OHSP-006	1-2
NPN Magnetfeldsensor (kurzes Gehäuse) mit Qk. Disconnect*†	Alle Modelle	OHSN-008	1-2
PNP Magnetfeldsensor (kurzes Gehäuse) mit Qk. Disconnect*†	Alle Modelle	OHSP-008	1-2
M8 Quick Disconnect, Kabellänge 2m*	Alle Modelle	CABL-010	1-4
M8 Quick Disconnect, Kabellänge 2m*	Alle Modelle	CABL-013	1-4
Induktivsensorkit (Montage von 2 Sensoren)	63	OSMK-105	1-2
Induktivsensorkit (Montage von 2 Sensoren)	83	OSMK-106	1-2
Induktivsensorkit (Montage von 2 Sensoren)	113	OSMK-107	1-2

*Sensor und Kabel sind gesondert erhältlich.

RPC SERIE

Parallelgreifer mit 3 Backen

Bestellinformationen

CLICK OR SCAN
um die Katalogseite
auf Englisch zu sehen

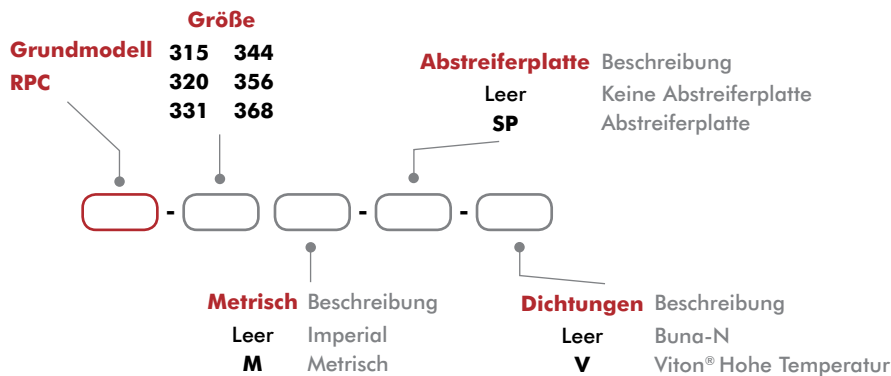

Größe	Gesamte Greifkraft @100 psi [7 bar]* N [lbs]	Gesamthub mm [in]
-315	445 [100]	7,6 [0,30]
-320	1334 [300]	10,2 [0,40]
-331	3336 [750]	15,7 [0,62]
-344	4003 [900]	22,2 [0,88]
-356		28,4 [1,12]
-368	13345 [3000]	34,9 [1,38]

*Mit Federn

Zubehör

Sensor-Zubehör	Modellnummern	Teilenummer	Stk./Einheit
NPN Magnetfeldsensor (4mm) mit Quick Disconnect*	Alle Modelle	OHSN-017	1-2
PNP Magnetfeldsensor (4mm) mit Quick Disconnect*	Alle Modelle	OHSP-017	1-2
NPN Magnetfeldsensor (4mm, 90°) mit Quick Disconnect*	Alle Modelle	OHSN-011	1-2
PNP Magnetfeldsensor (4mm, 90°) mit Quick Disconnect*	Alle Modelle	OHSP-011	1-2
Quick Disconnect Kabel (2m)*	Alle Modelle	CABL-010	1-2
Quick Disconnect Kabel (5m)*	Alle Modelle	CABL-013	1-2
Ausfallsicheres Ventil (Imperial)	315, 320, 331	OFSV-001	1
Ausfallsicheres Ventil (Metrisch)	315, 320, 331	OFSV-004	1
Ausfallsicheres Ventil (Imperial)	344, 356, 368	OFSV-002	1
Ausfallsicheres Ventil (Metrisch)	344, 356, 368	OFSV-005	1

*Sensor und Kabel sind gesondert erhältlich.



CLICK OR SCAN
um die Katalogseite
auf Englisch zu sehen

FUA SERIE

Winkelgreifer für die Lebensmittelindustrie

Bestellinformationen

Grundmodell
FUA-63M

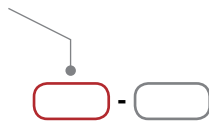

Feder Beschreibung
Leer Keine
C Feder schließen



Technische Daten	Einheiten	FUA-63M
Drehmoment, Backen @ 0° (halber Hub)		
@ 6 bar [87 psi], m/ Feder	Nm [in-lbs]	32 [283]
@ 0 bar [0 psi], m/ Feder	Nm [in-lbs]	9 [80]
Gesamthub		70°

CT/DCT & CT-RE/DCT-RE SERIE

CLICK OR SCAN
um die Katalogseite
auf Englisch zu sehen



Winkelgreifer

Bestellinformationen

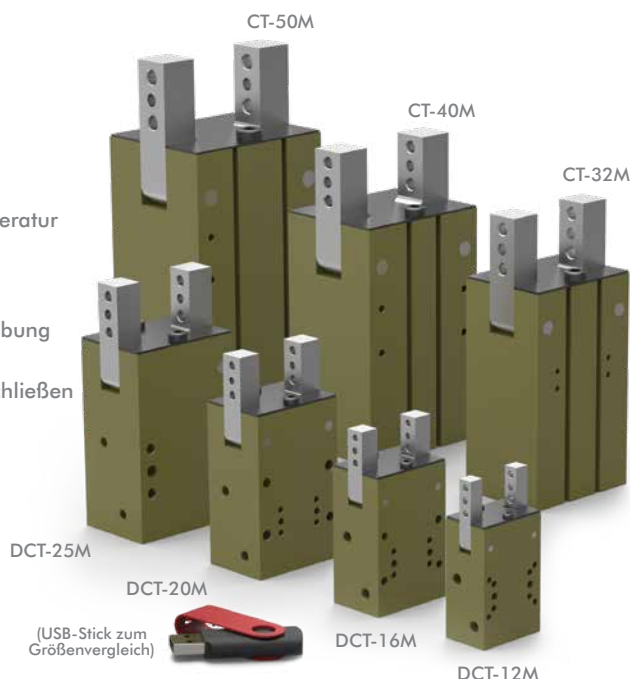
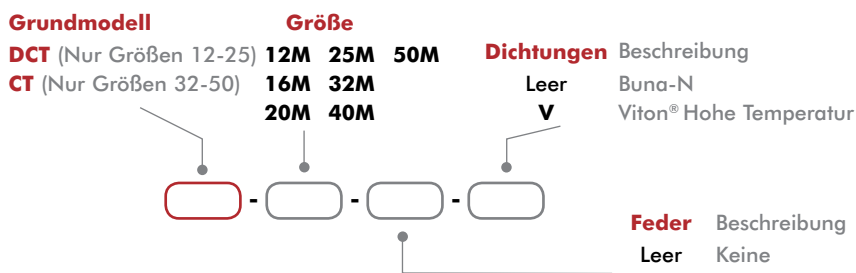

Größe	Gesamte Greifkraft 100 psi [7 bar] N [lbs]	Hub (Grad pro Finger)
12M	32 [7,2]	90°
12M-RE	40 [9]	
16M	70 [16]	
16M-RE	87 [19]	
20M	112 [25]	
20M-RE	141 [32]	
25M	157 [35]	
25M-RE	199 [45]	
32M	272 [61]	
32M-RE	353 [79]	
40M	446 [100]	
40M-RE	592 [133]	
50M	651 [146]	
50M-RE	893 [201]	

Größe	Dichtungs-Reparaturset		Anschlag-Einstellsatz (1 gekapselte Platte, 1 Anschlag)	Induktivsensor- Montagekit (Montage von 2 Sensoren)
	Buna-N	Viton®		
12M/12M-RE	SLKT-159	SLKT-159V	KP-DCT12-BR	N/A
16M/16M-RE	SLKT-160	SLKT-160V	KP-DCT16-BR	SDCT-16-20
20M/20M-RE	SLKT-161	SLKT-161V	KP-DCT20-BR	
25M/25M-RE	SLKT-162	SLKT-162V	KP-DCT25-BR	
32M/32M-RE	SLKT-163	SLKT-163V	KP-DCT32-BR	SDCT-25-32
40M/40M-RE	SLKT-164	SLKT-164V	KP-DCT40-BR	
50M/50M-RE	SLKT-165	SLKT-165V	KP-DCT50-BR	SDCT-40-63

Zubehör

Sensor-Zubehör	Modellnummern	Teilenummer	Stk./Einheit
NPN Magnetfeldsensor mit M8 Quick Disconnect	Alle Modelle	OHSN-017	1-2
PNP Magnetfeldsensor mit M8 Quick Disconnect	Alle Modelle	OHSP-017	1-2
Induktivsensor-Montagekit (Montage von 2 Sensoren)	Siehe Datenblatt		1
NPN Induktivsensor (4mm) mit M8 Quick Disconnect*	16M, 20M	OISN-014	1-2
PNP Induktivsensor (4mm) mit M8 Quick Disconnect*	16M, 20M	OISP-014	1-2
M8 NPN Induktivsensor mit M8 Quick Disconnect*	25M, 32M	OISN-011	1-2
M8 PNP Induktivsensor mit M8 Quick Disconnect*	25M, 32M	OISP-011	1-2
M12 NPN Induktivsensor mit M12 Quick Disconnect*	40M, 50M	OISN-017	1-2
M12 PNP Induktivsensor mit M12 Quick Disconnect*	40M, 50M	OISP-017	1-2
M8 Quick Disconnect, Kabellänge 2m*	Alle Modelle	CABL-010	1-2
M8 Quick Disconnect, Kabellänge 5m*	Alle Modelle	CABL-013	1-2
M12 Quick Disconnect, Kabellänge 2m*	Alle Modelle	CABL-014	1-2
M12 Quick Disconnect, Kabellänge 5m*	Alle Modelle	CABL-018	1-2

Pneumatisches Zubehör	Modellnummern	Teilenummer	Stk./Einheit
Verstellbare Durchflusskontrolle, M5 Ellbogen, 6mm AD, Steckanschluss	12M, 16M, 20M, 25M, 32M	VLVF-008	1-2
Verstellbare Durchflusskontrolle, G1/8 Ellbogen, 6mm AD, Steckanschluss	40M, 50M	VLVF-005	1-2

*Sensor und Kabel sind gesondert erhältlich.



CLICK OR SCAN
um die Katalogseite
auf Englisch zu sehen

RA SERIE (NOCKENBETRIEBEN)

Winkelgreifer

Bestellinformationen

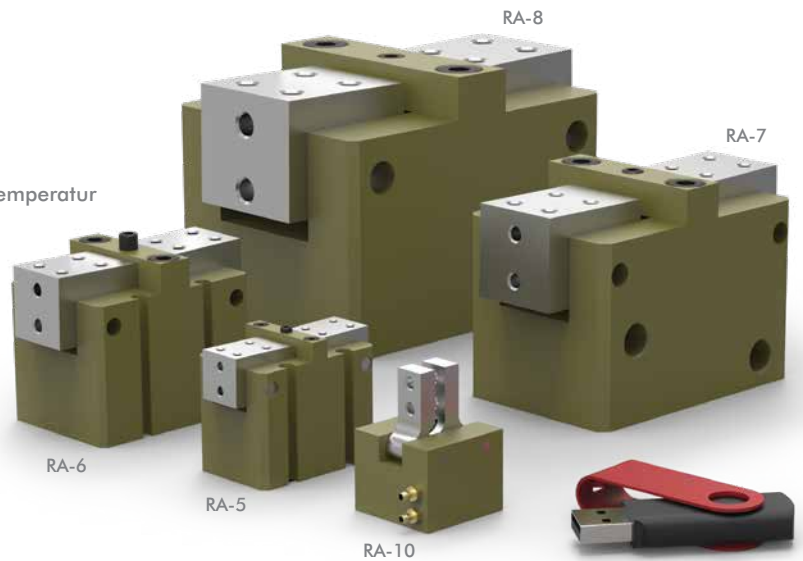
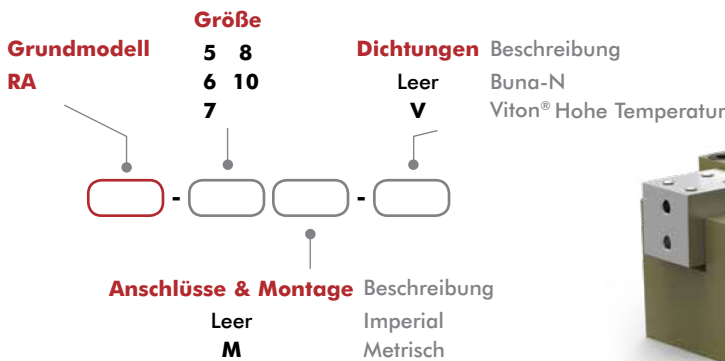

(USB-Stick zum Größenvergleich)

Größe	Gesamte Greifkraft 100 psi [7 bar] N [lbs]	Hub (Grad pro Finger)
5	89 [20]	15°
6	196 [44]	
7	534 [120]	
8	801 [180]	
10	71 [16]	

Größe	Dichtungs-Reparatursatz	
	Buna-N	Viton®
5	SLKT-022	SLKT-022V
6	SLKT-023	SLKT-023V
7	SLKT-118	SLKT-118V
8	SLKT-119	SLKT-119V
10	SLKT-018	SLKT-018V

Zubehör

Sensor-Zubehör	Modellnummern	Teilenummer	Stk./Einheit
NPN Magnetfeldsensor mit Quick Disconnect*	5, 6, 7, 8	OHSN-017	1-2
PNP Magnetfeldsensor mit Quick Disconnect*	5, 6, 7, 8	OHSP-017	1-2
NPN Magnetfeldsensor (90°) mit Quick Disconnect*	5, 6, 7, 8	OHSN-011	1-2
PNP Magnetfeldsensor (90°) mit Quick Disconnect*	5, 6, 7, 8	OHSP-011	1-2
Quick Disconnect, Kabellänge 2m*	5, 6, 7, 8	CABL-010	1-2
Quick Disconnect, Kabellänge 5m*	5, 6, 7, 8	CABL-013	1-2

Pneumatisches Zubehör	Modellnummern	Teilenummer	Stk./Einheit
Ausfallsicheres Ventil (Imperial)	5, 6	OFSV-001	1
Ausfallsicheres Ventil (Metrisch)	5, 6	OFSV-004	1
Ausfallsicheres Ventil (Imperial)	7, 8	OFSV-002	1
Ausfallsicheres Ventil (Metrisch)	7, 8	OFSV-005	1

*Sensor und Kabel sind gesondert erhältlich.

RA SERIE (KNIEHEBELMECHANIK)

CLICK OR SCAN
um die Katalogseite
auf Englisch zu sehen



Winkelgreifer

Bestellinformationen

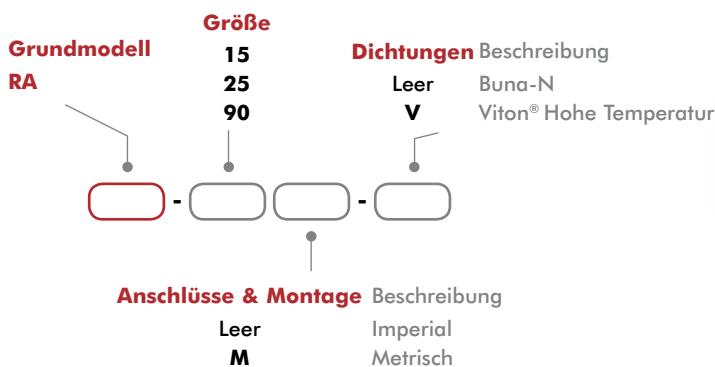

Größe	Gesamte Greifkraft 100 psi [7 bar] N [lbs]	Hub (Grad pro Finger)	Größe	Induktivsensor- Montagekit (Montage von 2 Sensoren)		Dichtungs-Reparaturatz	
				Buna-N	Viton®		
15	311 [70]	6°	15	OSMK-018	SLKT-019	SLKT-019V	
25	1112 [250]		25	OSMK-019	SLKT-020	SLKT-020V	
90	356 [80]	90°	90	OSMK-003	SLKT-024	SLKT-024V	

Zubehör

Sensor-Zubehör	Modellnummern	Teilenummer	Stk./Einheit
Sensor-Montagekit, Montage von 2 Induktivsensoren (Imperial/Metrisch)	Siehe Datenblatt		1
NPN Induktivsensor mit Quick Disconnect*	15	OISN-019	1-2
PNP Induktivsensor mit Quick Disconnect*	15	OISP-019	1-2
NPN Induktivsensor mit Quick Disconnect*	25	OISN-014	1-2
PNP Induktivsensor mit Quick Disconnect*	25	OISP-014	1-2
NPN Induktivsensor mit Quick Disconnect*	90	OISN-013	1-2
PNP Induktivsensor mit Quick Disconnect*	90	OISP-013	1-2
NPN Magnetfeldsensor mit Quick Disconnect*	90	OHSN-008	1-2
PNP Magnetfeldsensor mit Quick Disconnect*	90	OHSP-008	1-2
NPN Magnetfeldsensor (90°) mit Quick Disconnect*	90	OHSN-011	1-2
PNP Magnetfeldsensor (90°) mit Quick Disconnect*	90	OHSP-011	1-2
Quick Disconnect, Kabellänge 2m*	Alle Modelle	CABL-010	1-2
Quick Disconnect, Kabellänge 5m*	Alle Modelle	CABL-013	1-2
Pneumatisches Zubehör	Modellnummern	Teilenummer	Stk./Einheit
Durchflusskontrollen: #10-32 zu 1/4" AD Rohr	90	VLVF-007	2
Durchflusskontrollen: M5 zu 6mm AD Rohr	90	VLVF-008	2

*Sensor und Kabel sind gesondert erhältlich.



CLICK OR SCAN
um die Katalogseite
auf Englisch zu sehen

RUA SERIE

Winkelgreifer

Bestellinformationen

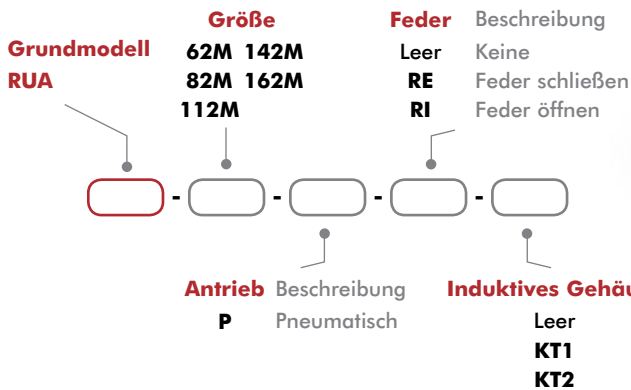

Größe	Gesamte Greifkraft L=25mm [1" @ 0° N [lbs] 100 psi [7 bar]		Hub (Grad pro Finger)
	mit Feder	ohne Feder	
62M	384 [86]	313 [70]	16,8°
82M	1228 [276]	922 [207]	15,9°
112M	2150 [483]	1600 [360]	19,1°
142M	5775 [1298]	3941 [886]	17,6°
162M	5490 [1234]	3790 [853]	17,2°

Größe	Dichtungs-Reparaturset Viton®	Dichtungs-Schutzhüllen (2 Adapterstücke, 1 Dichtungsband, 1 Schutzhülle)	
		PVC	Kevlar
62M	OSMK-156V	SLKT-367	SLKT-368
82M	OSMK-157V	SLKT-370	SLKT-371
112M	OSMK-158V	SLKT-373	SLKT-374
142M	OSMK-333V	SLKT-376	SLKT-377
162M	OSMK-335V	SLKT-379	SLKT-380

Zubehör

Sensor-Zubehör	Modellnummern	Teilenummer	Stk./Einheit
NPN Magnetfeldsensor mit Quick Disconnect* **	62M, 82M, 112M	OHSN-017	1-2
PNP Magnetfeldsensor mit Quick Disconnect* **	62M, 82M, 112M	OHSP-017	1-2
NPN Magnetfeldsensor (90°) mit Quick Disconnect* **	62M, 82M, 112M	OHSN-011	1-2
PNP Magnetfeldsensor (90°) mit Quick Disconnect* **	62M, 82M, 112M	OHSP-011	1-2
Doppel-Ersatzsensor: PNP Induktiv* †	Alle Modelle	KT15	1
Quick Disconnect, Kabellänge 2m*	62M, 82M, 112M	CABL-010	1-2
Quick Disconnect, Kabellänge 5m*	62M, 82M, 112M	CABL-013	1-2
Quick Disconnect, Kabellänge 2m (für KT Induktivsensor)*	Alle Modelle	CABL-014	1-2

*Sensor und Kabel sind gesondert erhältlich. **Kolbenmagnet-Standard. †Federeoption, erfordert KT1 oder KT2 Sensor-Option.



Schwenkeinheiten

Bestellinformationen

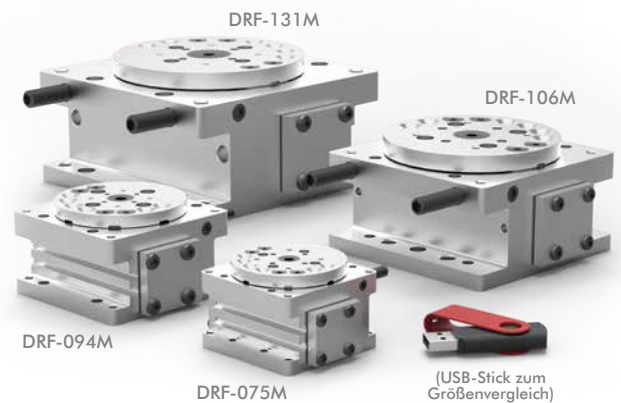
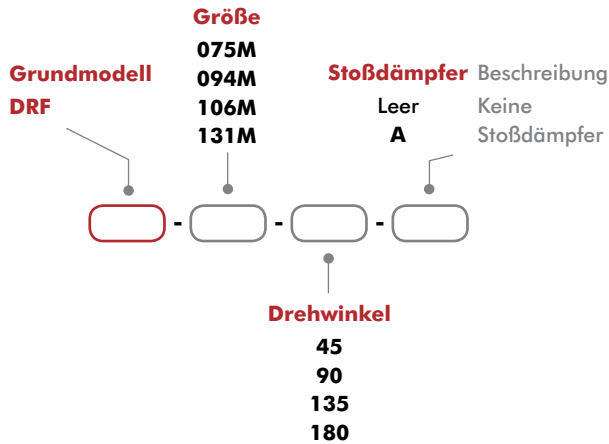

Größe	Maximale Traglast		Max. Massen-Trägheitsmoment		Maximales Drehmoment @ 100psi/7 bar Nm [lbs-in]	Maximale Drehung
	Stöße (Option -A) kg [lb]	ohne Stöße kg [lb]	Stöße (Option -A) Nm sec ² [in-lbs sec ²]	ohne Stöße Nm sec ² [in-lbs sec ²]		
075M	0,45 [1,0]	0,23 [0,5]	1,8 X 10 ⁴ [0,0016]	9,0 X 10 ⁵ [0,0008]	0,9 [8,3]	180°
094M	1,4 [3,0]	0,68 [1,5]	1,3 X 10 ³ [0,0111]	6,3 X 10 ⁴ [0,0056]	1,9 [17,3]	
106M	3,6 [8,0]	1,8 [4,0]	4,7 X 10 ³ [0,0414]	2,3 X 10 ³ [0,0207]	3,8 [33,2]	
131M	6,8 [15]	3,4 [7,5]	1,1 X 10 ² [0,0970]	5,5 X 10 ³ [0,0485]	7,6 Nm [67,6]	

Größe	Buna-N Dichtungs-Reparatursätze		Drehplatten	
	Gehäuse	Stoß	Leer	DIRECTCONNECT™
075M	SLKT-210	SLKT-214	ODRF-002	ODRF-004
094M	SLKT-216	SLKT-219	ODRF-008	ODRF-010
106M	SLKT-222	SLKT-225	ODRF-014	ODRF-016
131M	SLKT-228	SLKT-232	ODRF-020	ODRF-022

Zubehör

Sensor-Zubehör	Modellnummern	Teilenummer	Stk./Einheit
NPN Magnetfeldsensor mit Quick Disconnect*	Alle Modelle	OHSN-017	1-2
PNP Magnetfeldsensor mit Quick Disconnect*	Alle Modelle	OHSP-017	1-2
NPN Magnetfeldsensor (90° Gehäuse) mit Quick Disconnect*	Alle Modelle	OHSN-011	1-2
PNP Magnetfeldsensor (90° Gehäuse) mit Quick Disconnect*	Alle Modelle	OHSP-011	1-2
Quick Disconnect, Kabellänge 2m*	Alle Modelle	CABL-010	1-2
Quick Disconnect, Kabellänge 5m*	Alle Modelle	CABL-013	1-2

Pneumatisches Zubehör	Modellnummern	Teilenummer	Stk./Einheit
Steckanschluss, gerade, G1/8, 6mm AD Schlauch	131M	PLFT-038	1-2
Steckanschluss, gerade, G1/8, 8mm AD Schlauch	131M	PLFT-045	1-2
Durchflusskontrolle, Steckanschluss, 90° Ellbogen, M5-6mm AD Schlauch**	075M, 094M, 106M	VLVF-008	1-2
Durchflusskontrolle, Steckanschluss, 90° Ellbogen, G1/8-6mm AD Schlauch**	131M	VLVF-005	1-2

*Sensor und Kabel sind gesondert erhältlich.

**Durchflusskontrollen für die meisten Anwendungsbereiche empfohlen



CLICK OR SCAN
um die Katalogseite
auf Englisch zu sehen

DRG SERIE

Schwenkeinheiten

Bestellinformationen

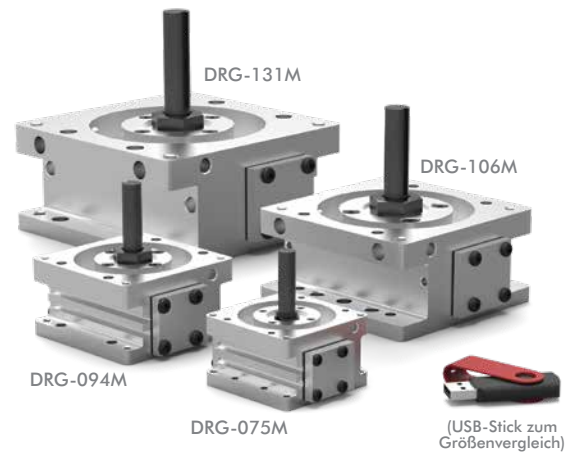
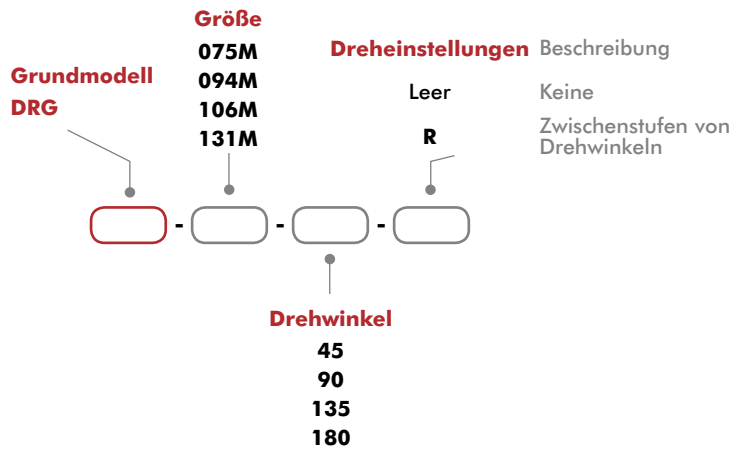

Größe	Maximale Traglast	Max. Massen-Trägheitsmoment	Maximales Drehmoment @ 100psi/7 bar	Maximale Drehung
	kg [lb]	Nm sec ² [in-lbs sec ²]	Nm [lbs-in]	
075M	0,23 [0,5]	9,0 X 10 ⁵ [0,0008]	0,9 [8,3]	180°
094M	0,68 [1,5]	6,3 X 10 ⁴ [0,0056]	1,9 [17,3]	
106M	1,8 [4,0]	2,3 X 10 ³ [0,0207]	3,8 [33,2]	
131M	3,4 [7,5]	5,5 X 10 ³ [0,0485]	7,6 Nm [67,6]	

Größe	Buna-N Dichtungs-Reparatursätze	
	Gehäuse	Dreheinstellung
075M	SLKT-210	SLKT-212
094M	SLKT-216	SLKT-218
106M	SLKT-222	SLKT-224
131M	SLKT-228	SLKT-230

Zubehör

Sensor-Zubehör	Modellnummern	Teilenummer	Stk./Einheit
NPN Magnetfeldsensor mit Quick Disconnect*	Alle Modelle	OHSN-017	1-2
PNP Magnetfeldsensor mit Quick Disconnect*	Alle Modelle	OHSP-017	1-2
NPN Magnetfeldsensor (90° Gehäuse) mit Quick Disconnect*	Alle Modelle	OHSN-011	1-2
PNP Magnetfeldsensor (90° Gehäuse) mit Quick Disconnect*	Alle Modelle	OHSP-011	1-2
Quick Disconnect, Kabellänge 2m*	Alle Modelle	CABL-010	1-2
Quick Disconnect, Kabellänge 5m*	Alle Modelle	CABL-013	1-2

Pneumatisches Zubehör	Modellnummern	Teilenummer	Stk./Einheit
Steckanschluss, 90° Ellbogen, G1/8, 6mm AD Schlauch	131M	PLFT-042	1-2
Steckanschluss, 90° Ellbogen, G1/8, 8mm AD Schlauch	131M	PLFT-048	1-2
Steckanschluss, gerade, G1/8, 6mm AD Rohr	131M	PLFT-038	1-2
Steckanschluss, gerade, G1/8, 8mm AD Rohr	131M	PLFT-045	1-2
Durchflusskontrolle, Steckanschluss, 90° Ellbogen, M5-6mm AD Rohr**	075M, 094M, 106M	VLVF-008	1-2
Durchflusskontrolle, Steckanschluss, 90° Ellbogen, G1/8-6mm AD Rohr**	131M	VLVF-005	1-2

*Sensor und Kabel sind gesondert erhältlich.

**Durchflusskontrollen für die meisten Anwendungsbereiche empfohlen

RR LEICHTLAST-SERIE

CLICK OR SCAN
um die Katalogseite
auf Englisch zu sehen



Schwenkeinheiten

Bestellinformationen

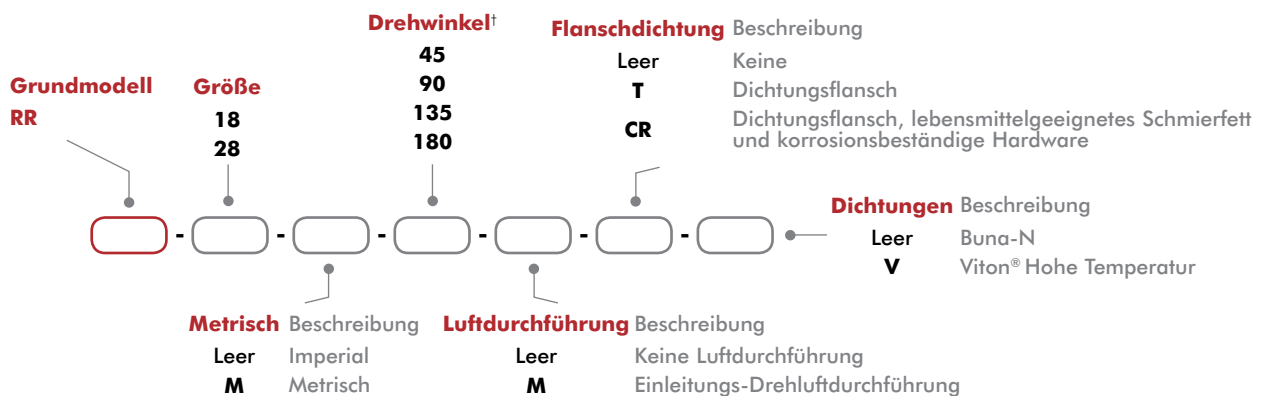

[†]Die Winkel außerhalb der standardmäßig vorgegebenen Werte erhalten Sie vom Werk.

Größe	Maximale Traglast	Maximale Traglast-Trägheit	Maximales Drehmoment (Hubmitte) @ 100psi/7 bar	Maximales Drehmoment (Hubendlage) @ 100psi/7 bar	Maximale Drehung
	kg [lb]	Nm sec ² [in-lbs sec ²]	Nm [lbs-in]	Nm [lbs-in]	
18	0,45 [1,0]	0,000181 [0,0016]	0,7 [6,5]	0,7 [6,5]	180°
28	1,36 [3,0]	0,001255 [0,0111]	2,5 [22]	2,5 [22]	

Größe	Dichtungs-Reparatursätze Basis-Einheit		Luftdurchführungsanschluss unten
	Buna-N	Viton®	Dichtungssatz – Viton®
18	SLKT-173	SLKT-173V	SLKT-174V
28	SLKT-175	SLKT-175V	SLKT-176V

Zubehör

Sensor-Zubehör	Modellnummern	Teilenummer	Stk./Einheit
Sensor-Montagekit (Montage von 2 Sensoren)	Alle Modelle	OSMK-024	1
NPN Induktivsensor mit Quick Disconnect*	Alle Modelle	OISN-014	1-2
PNP Induktivsensor mit Quick Disconnect*	Alle Modelle	OISP-014	1-2
Quick Disconnect, Kabellänge 2m*	Alle Modelle	CABL-010	1-2
Quick Disconnect, Kabellänge 5m*	Alle Modelle	CABL-013	1-2

Pneumatisches Zubehör	Modellnummern	Teilenummer	Stk./Einheit
M3 Armaturenanschluss, Steckanschluss für 3mm AD Rohr	Alle Modelle	PLFT-021	2
M3 Armaturenanschluss, Stecknippel für 2mm ID Rohr	Alle Modelle	PLFT-022	2
#10-32 Durchflusskontrolle (Imperial)	Alle Modelle	VLVF-007	2
Durchflusskontrolle, M5	Alle Modelle	VLVF-008	2

*Sensor und Kabel sind gesondert erhältlich.



CLICK OR SCAN
um die Katalogseite
auf Englisch zu sehen

RR MITTELLAST-SERIE

Schwenkeinheiten

Bestellinformationen

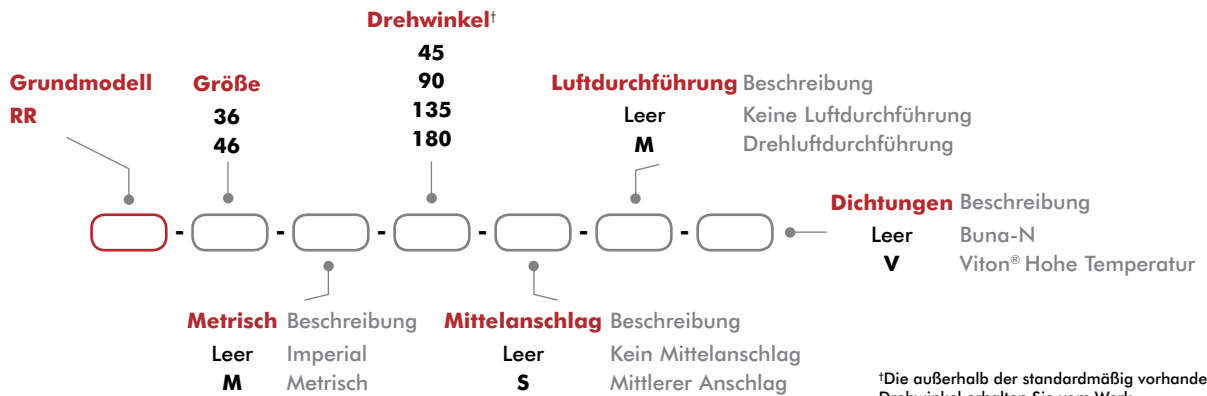

Größe	Maximale Traglast	Max. Massen-Trägheitsmoment	Maximales Drehmoment (Hubmitte) @ 100psi/7 bar	Maximales Drehmoment (Hubendlage) @ 100psi/7 bar	Maximale Drehung
	kg [lb]	Nm sec ² [in-lbs sec ²]	Nm [lbs-in]	Nm [lbs-in]	
36	3,6 [8,0]	0,00468 [0,0414]	7,4 [65]	3,7 [32]	180°
46	6,8 [15]	0,01096 [0,0970]	14 [122]	7 [61]	

Größe	Dichtungs-Reparatursätze Basis-Einheit		Dichtungs-Reparatursatz: Luftdurchführung		Dichtungs-Reparatursatz: Mittelanschlag	
	Buna-N	Viton®	-M Buna-N	-M-V Viton®	-S Buna-N	-S-V Viton®
36	SLKT-016	SLKT-016V	SLKT-061	SLKT-061V	SLKT-062	SLKT-062V
46	SLKT-017	SLKT-017V	SLKT-067	SLKT-067V	SLKT-068	SLKT-068V

Zubehör

Sensor-Zubehör	Modellnummern	Teilenummer	Stk./Einheit
Sensor-Montagekit (Montage von 2 Sensoren)	Alle Modelle	OSMK-024	1
NPN Induktivsensor mit Quick Disconnect*	Alle Modelle	OISN-014	1-2
PNP Induktivsensor mit Quick Disconnect*	Alle Modelle	OISP-014	1-2
Quick Disconnect, Kabellänge 2m*	Alle Modelle	CABL-010	1-2
Quick Disconnect, Kabellänge 5m*	Alle Modelle	CABL-013	1-2

*Sensor und Kabel sind gesondert erhältlich.

RR SCHWERLAST-SERIE

CLICK OR SCAN
um die Katalogseite
auf Englisch zu sehen



Schwenkeinheiten

Bestellinformationen

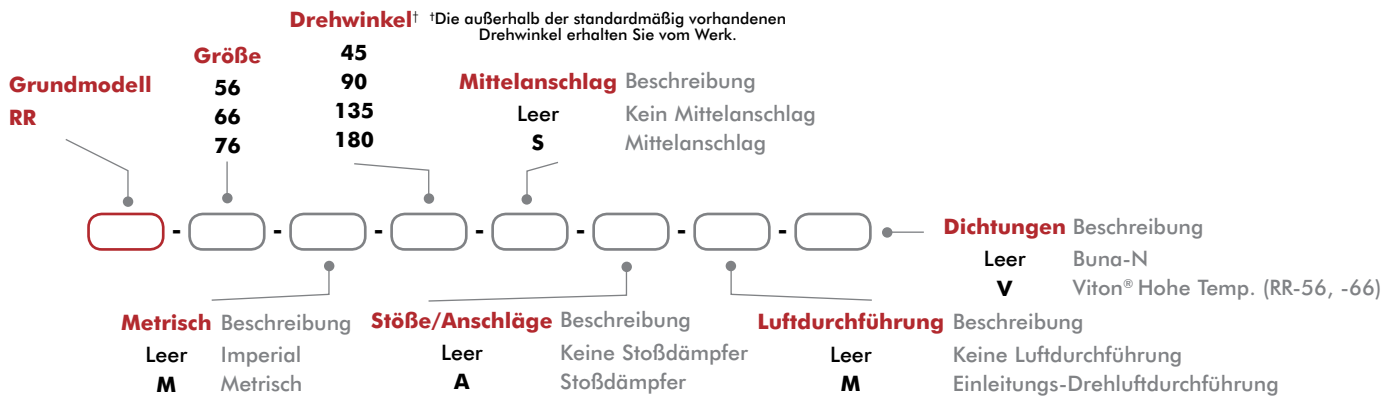

Größe	Maximale Traglast kg [lb]	Max. Massen-Trägheitsmoment Nm sec ² [in-lbs sec ²]	Maximales Drehmoment (Hubmitte) @ 100psi/7 bar Nm [lbs-in]	Maximales Drehmoment (Hubendlage) @ 100psi/7 bar Nm [lbs-in]	Maximale Drehung
56	13,6 [30]	0,02880 [0,2549]	35 [311]	17 [155]	180°
66	34 [75]	0,11584 [1,0251]	82 [728]	41 [364]	
76	91 [200]	0,5596 [4,95]	215 [1900]	107 [950]	

[†]Max. Traglast basierend auf -A Stoßdämpfer-Option.

Größe	Dichtungs-Reparatursätze Basis-Einheit		Dichtungs-Reparatursatz: Luftdurchführung		Dichtungs-Reparatursatz: Mittelanschlag		Dichtungs-Reparatursatz: Stoßdämpfer	
	Buna-N	Viton®	-M Buna-N	-M-V Viton®	-S Buna-N	-S-V Viton®	-A Buna-N	-A-V Viton®
56	SLKT-124	SLKT-124V	SLKT-126	SLKT-126V	SLKT-127	SLKT-127V	SLKT-125	SLKT-125V
66	SLKT-128	SLKT-128V	SLKT-130	SLKT-130V	SLKT-131	SLKT-131V	SLKT-129	SLKT-129V
76	N/A	SLKT-167V	N/A	SLKT-169V	N/A	SLKT-168V	SLKT-179	N/A



CLICK OR SCAN
um die Katalogseite
auf Englisch zu sehen

RR SCHWERLAST-SERIE

Schwenkeinheiten

Zubehör

Sensor-Zubehör	Modellnummern	Teilenummer	Stk./Einheit
Induktivsensor-Montagekit (Montage von 2 Sensoren)	-56, -66	OSMK-075	1
Induktivsensor-Montagekit (Montage von 2 Sensoren)	-76	OSMK-096	1
Magnetfeldsensor-Montagekit (Montage von 2 Sensoren)	-56, -66	OSMK-069	1
NPN Induktivsensor mit Quick Disconnect*	-56, -66	OISN-011	1-2
PNP Induktivsensor mit Quick Disconnect*	-56, -66	OISP-011	1-2
NPN Induktivsensor mit Quick Disconnect*	-76	OISN-017	1-2
PNP Induktivsensor mit Quick Disconnect*	-76	OISP-017	1-2
NPN Magnetfeldsensor mit Quick Disconnect*	-56, -66	OHSN-017	1-2
PNP Magnetfeldsensor mit Quick Disconnect*	-56, -66	OHSP-017	1-2
Quick Disconnect, Kabellänge 2m*	-56, -66	CABL-010	1-2
Quick Disconnect, Kabellänge 5m*	-56, -66	CABL-013	1-2
Quick Disconnect, Kabellänge 2m*	-76	CABL-014	1-2
Quick Disconnect, Kabellänge 5m*	-76	CABL-018	1-2

Pneumatisches Zubehör	Modellnummern	Teilenummer	Stk./Einheit
1/4 NPT Durchflusskontrolle (Imperial)	-56	VLVF-009	2
G 1/4 BSPP Durchflusskontrollen	-56	VLVF-010	2
3/8 Durchflusskontrolle (Imperial)	-66, -76	VLVF-011	2
G 3/8 BSPP Durchflusskontrolle	-66, -76	VLVF-012	2
Adapter 1/8 NPT zu G 1/8	-76	PLFT-028	1
Adapter 3/8 NPT zu G 3/8	-76	PLFT-029	1

*Sensor und Kabel sind gesondert erhältlich.

DLB SERIE – INTERNER LUFTZYLINDER

CLICK OR SCAN
um die Katalogseite
auf Englisch zu sehen



Basis-Lineareinheiten mit internem Luftzylinder

Bestellinformationen

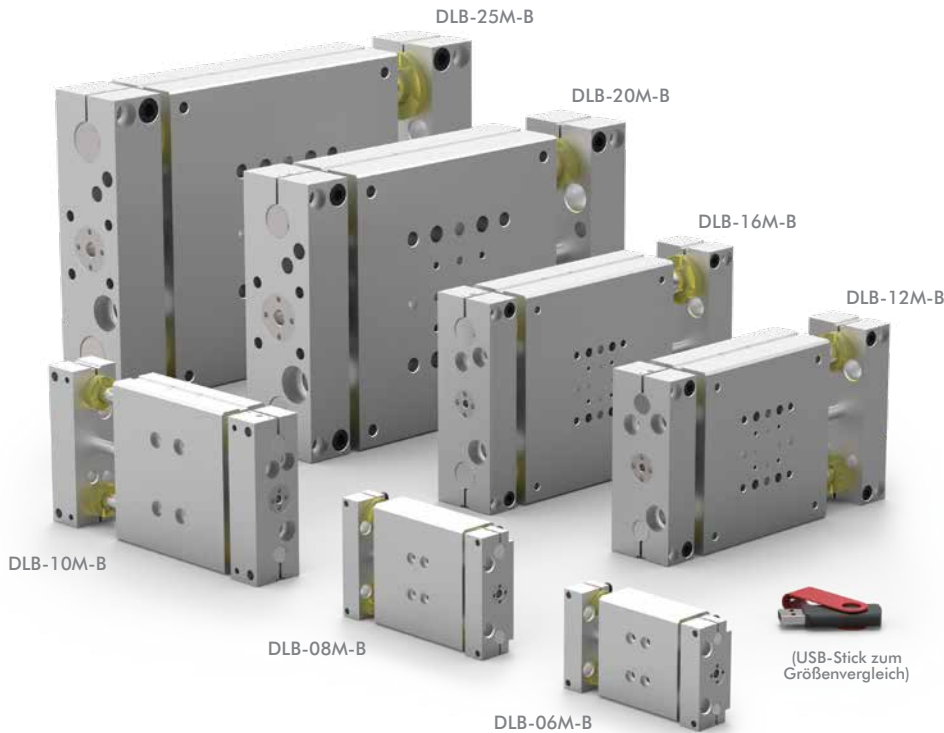

DLB-B series shown above

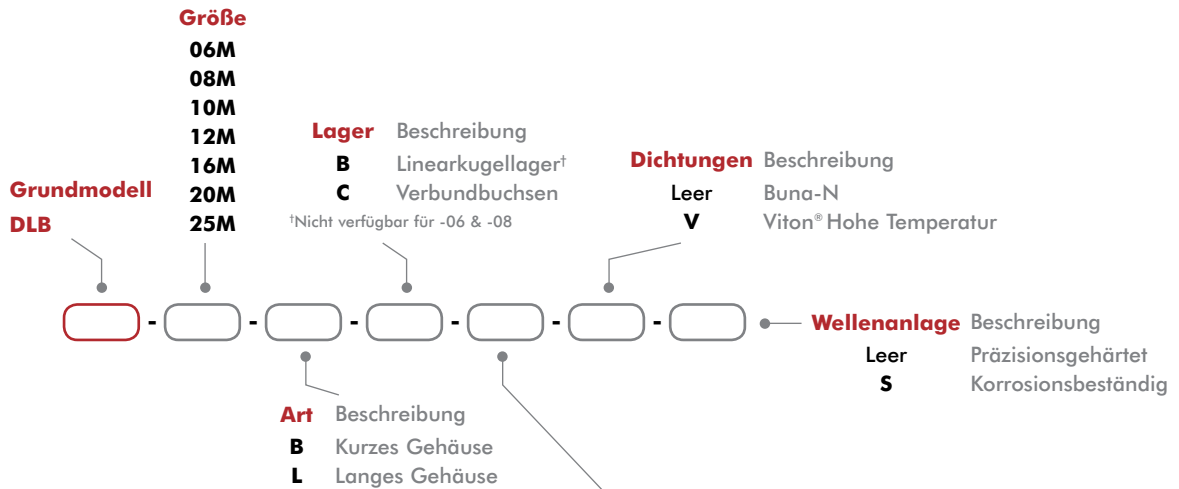

Art -B	Hub* Metrisch (mm)
DLB-06M-B	6, 12, 25, 30
DLB-08M-B	6, 12, 25, 40, 44
DLB-10M-B	25, 50
DLB-12M-B	25, 50
DLB-16M-B	25, 50, 80
DLB-20M-B	25, 50, 80, 100
DLB-25M-B	25, 50, 80, 100, 125

Art -L	Hub* Metrisch (mm)
DLB-06M-L	12, 25, 40, 50, 65, 75
DLB-08M-L	12, 25, 40, 50, 65, 75, 85
DLB-10M-L	25, 50, 80, 100
DLB-12M-L	25, 50, 80, 100, 125
DLB-16M-L	25, 50, 80, 100, 125, 150
DLB-20M-L	25, 50, 80, 100, 125, 160
DLB-25M-L	25, 50, 80, 100, 125, 160, 175

*Kundenspezifische Hublängen verfügbar. Weitere Informationen erhalten Sie vom Werk.

*Kundenspezifische Hublängen verfügbar. Weitere Informationen erhalten Sie vom Werk.

Größe	Schubkraft @ 5.5 bar [80psi] N [lbs]
06-B, L	89 [20]
08-B, L	
10-B, L	129 [29]
12-B, L	254 [57]
16-B, L	
20-B, L	560 [126]
25-B, L	



CLICK OR SCAN
um die Katalogseite
auf Englisch zu sehen

DLB SERIE – INTERNER LUFTZYLINDER

Basis-Lineareinheiten mit internem Luftzylinder

Zubehör: Stoßdämpfer/Anschläge	Modellnummern	Art	Teilenummer	Stk./Einheit
Stoßdämpfer	06, 08	ALLE	SHOK-030	1-2
	10		SHOK-028	
	12, 16,		SHOK-010	
	20, -25		SHOK-029	
06, 08	DLT-0623			
Einstellbarer Anschlag	10, 12, 16, 20, 25		DLT-1023	
Sensor-Zubehör	Modellnummern	Art	Teilenummer	Stk./Einheit
PNP Induktivsensor mit Quick Disconnect*	Alle Modelle	ALLE	OISP-011	1-2
NPN Induktivsensor mit Quick Disconnect*			OISN-011	
Quick Disconnect, Kabellänge 2m*			CABL-010	
Quick Disconnect, Kabellänge 5m*			CABL-013	
Pneumatisches Zubehör	Modellnummern	Art	Teilenummer	Stk./Einheit
G1/8 Teleskopische Luftleitungen (bis zu 50mm)	10, 12, 16	B	OTAL-043	1-4
G1/8 Teleskopische Luftleitungen (bis zu 80mm)	10, 12, 16		OTAL-044	
G1/8 Teleskopische Luftleitungen (bis zu 100mm)	10, 12, 16	L	OTAL-051	
G1/8 Teleskopische Luftleitungen (bis zu 125mm)	10, 12, 16		OTAL-052	
G1/8 Teleskopische Luftleitungen (bis zu 160mm)	10, 12, 16, 20, 25	L	OTAL-045	
G1/8 Teleskopische Luftleitungen (bis zu 300mm)	20, 25		OTAL-046	
Verstellbare Durchflusskontrolle, M5	06, 08, 10, 12, 16		VLVF-008	1-2
Verstellbare Durchflusskontrolle, G 1/8	20, 25		VLVF-005	
Zylinder-Dichtungssatz (Buna-N)	06, 08	ALLE	SLKT-109	1
	10		SLKT-101	
	12, 16		SLKT-103	
	20, 25		SLKT-105	
Zylinder-Dichtungssatz (Viton®)	06, 08		SLKT-109V	
	10		SLKT-101V	
	12, 16		SLKT-103V	
	20, 25		SLKT-105V	

*Sensor und Kabel sind gesondert erhältlich.

Technische Daten zum Montagezubehör auf Seite GR-LIN-35.

DLB SERIE – EXTERNER LUFTZYLINDER

CLICK OR SCAN
um die Katalogseite
auf Englisch zu sehen



Basis-Lineareinheiten mit externem Luftzylinder

Bestellinformationen



Größe Verfügbare Arten

06M	T, U
08M	T, U
10M	A, U
12M	A, U
16M	A, U
20M	N, R, U
25M	N, R, U

Art Beschreibung

T	Auswechselbarer Zylinder ohne einstellbaren Stoßdämpfer
A	Auswechselbarer Zylinder mit einstellbarem Stoßdämpfer
N	Reparierbarer VDMA-Zylinder mit einstellbarem Stoßdämpfer
R	Reparierbarer VDMA-Verriegelungszyylinder mit einstellbarem Stoßdämpfer
U	Nicht angetriebene Einheit*

*Ohne Zylinder. **Metrische Einheiten:** Direkte Montage des VDMA-Zylinders.

Grundmodell DLB

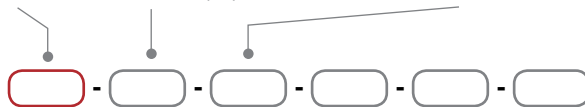

Lager Beschreibung

B	Linearkugellager*
C	Verbundbuchsen

*Nicht verfügbar bei -06 oder -08

Wellenanlage Beschreibung

Leer	Präzisionsgehärtet
S	Korrosionsbeständig

Größe Art

DLB-06M	T, U
DLB-08M	T, U
DLB-10M	A, U
DLB-12M	A, U
DLB-16M	A, U
DLB-20M	N, R, U
DLB-25M	N, R, U

Hub* Metrisch (mm)

10, 25, 40, 50, 75, 100, 125, 160
10, 25, 40, 50, 75, 100, 125, 160, 175, 200
25, 50, 80, 100, 125, 160, 200, 250, 300
25, 50, 80, 100, 125, 160, 200, 250, 300, 320, 360, 400
25, 50, 80, 100, 125, 160, 200, 250, 300, 320, 360, 400, 500
25, 50, 80, 100, 125, 160, 200, 250, 300, 320, 360, 400, 500
25, 50, 80, 100, 125, 160, 200, 250, 300, 320, 360, 400, 500

*Kundenspezifische Hublängen verfügbar. Weitere Informationen erhalten Sie vom Werk.

Größe	Schubkraft @ 5.5 bar [80psi] N [lbs]
06-T, U	89 [20]
08-T, U	
10-A, U	145 [31]
12-A, U	289 [65]
16-A, U	
20-N, R, U	443 [100]
25-N, R, U	



CLICK OR SCAN
um die Katalogseite
auf Englisch zu sehen

DLB SERIE – EXTERNER LUFTZYLINDER

Basis-Lineareinheiten mit externem Luftzylinder

Zubehör: Stoßdämpfer/Anschläge	Modellgrößen	Art	Teilenummer	Stk./Einheit
Stoßdämpfer	06, 08	Alle	SHOK-030	1-2
	10		SHOK-028	
	12, 16,		SHOK-010	
	20, 25		SHOK-029	
Einstellbarer Anschlag	06, 08		DLT-0623	
	10, 12, 16, 20, 25		DLT-1023	

Sensor-Zubehör	Modellgrößen	Art	Teilenummer	Stk./Einheit
PNP Induktivsensor mit Quick Disconnect*	Alle Modelle	Alle	OISP-011	1-2
NPN Induktivsensor mit Quick Disconnect*			OISN-011	
PNP Magnetfeldsensor m/ Qk. Disconnect*	06, 08, 10, 12, 16	T, A	OHSP-005	
NPN Magnetfeldsensor m/ Quick Disconnect*			OHSN-005	
PNP Magnetfeldsensor m/ Qk. Disconnect*	20, 25	N, R	OHSP-020	
NPN Magnetfeldsensor m/ Qk. Disconnect*			OHSN-020	
Quick Disconnect, Kabellänge 2m*	Alle Modelle	Alle	CABL-010	
Quick Disconnect, Kabellänge 5m*			CABL-013	
Verlängerungskabel (1m)*	Alle Modelle	Alle	CABL-015	
Verlängerungskabel (2m)*			CABL-016	

Pneumatisches Zubehör	Modellgrößen	Art	Teilenummer	Stk./Einheit
G1/8 Teleskopische Luftleitungen (bis zu 160mm)	10, 12, 16	Alle	OTAL-045	1-4
G1/8 Teleskopische Luftleitungen (bis zu 300mm)	10, 12, 16		OTAL-046	
G1/8 Teleskopische Luftleitungen (bis zu 450mm)	10, 12, 16, 20, 25		OTAL-047	
G1/8 Teleskopische Luftleitungen (bis zu 600mm)	20M, 25M		OTAL-048	
Verstellbare Durchflusskontrolle, G1/8	10, 12, 16, 20, 25		VLVF-005	1-2
Adapter: G1/8 Außengewinde zu 1/8 NPT	20, 25		PLFT-025	

*Sensor und Kabel sind gesondert erhältlich.

Technische Daten zum Montagezubehör auf Seite GR-LIN-35.

DLT SERIE – INTERNER LUFTZYLINDER

CLICK OR SCAN
um die Katalogseite
auf Englisch zu sehen



Aufbau-Lineareinheiten mit internem Luftzylinder

Bestellinformationen

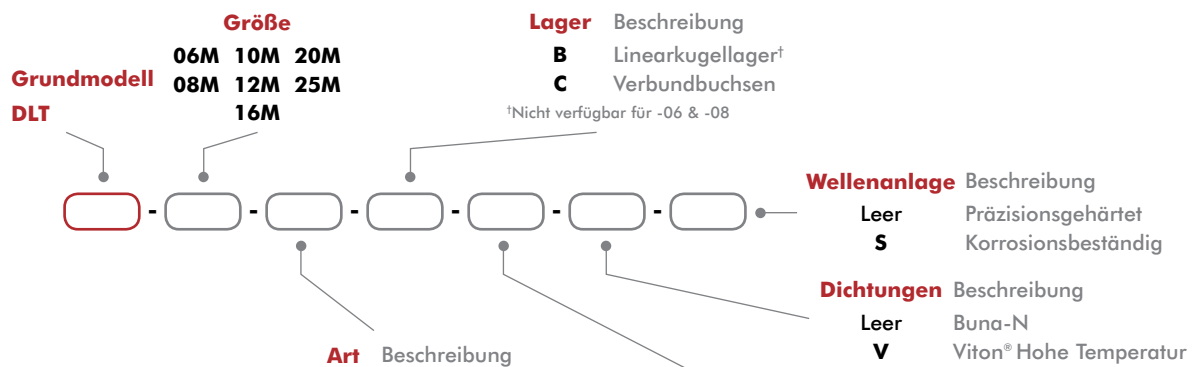
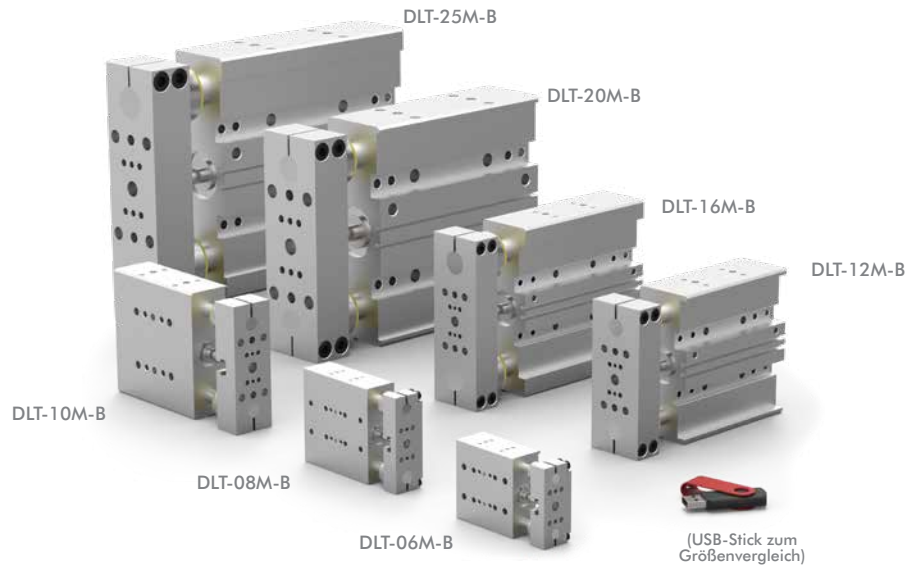

Größe	Schubkraft @ 5.5 bar [80psi] N [lbs]
06-B, E, L	89 [20]
08-B, E, L	
10-B, E, L	155 [35]
12-B, E, L	275 [62]
16-B, E, L	
20-B, E, L	622 [140]
25-B, E, L	

Größe	Basis-Flanschsatz (Nur -B)	Zylinder-Dichtungssatz	
		Buna-N	Viton®
06-B, E, L	ODLT-015	SLKT-108	SLKT-108V
08-B, E, L	ODLT-016		
10-B, E, L	ODLT-006	SLKT-100	SLKT-100V
12-B, E, L	ODLT-008	SLKT-102	SLKT-102V
16-B, E, L	ODLT-010		
20-B, E, L	ODLT-012	SLKT-104	SLKT-104V
25-B, E, L	ODLT-014		

Art -B	Hub* Metrisch (mm)
DLT-06M-B	6, 12, 25, 30
DLT-08M-B	6, 12, 25, 30, 40, 44
DLT-10M-B	12, 25, 40, 50
DLT-12M-B	12, 25, 40, 50
DLT-16M-B	12, 25, 40, 50, 65, 75
DLT-20M-B	12, 25, 40, 50, 65, 75, 85, 100
DLT-25M-B	12, 25, 40, 50, 65, 75, 85, 100, 115, 125

Art -E	Hub* Metrisch (mm)
DLT-06M-E	6, 12, 25, 30
DLT-08M-E	6, 12, 25, 40, 44
DLT-10M-E	25, 50
DLT-12M-E	25, 50
DLT-16M-E	25, 50, 75
DLT-20M-E	25, 50, 75, 100
DLT-25M-E	25, 50, 75, 100, 125

Art -L	Hub* Metrisch (mm)
DLT-06M-L	12, 25, 40, 50, 65, 75
DLT-08M-L	12, 25, 40, 50, 65, 75, 85
DLT-10M-L	25, 50, 80, 100
DLT-12M-L	25, 50, 80, 100, 125
DLT-16M-L	25, 50, 80, 100, 125, 150
DLT-20M-L	25, 50, 75, 100, 125, 160
DLT-25M-L	25, 50, 75, 100, 125, 160, 175

*Kundenspezifische Hublängen verfügbar. Weitere Informationen erhalten Sie vom Werk.



CLICK OR SCAN
um die Katalogseite
auf Englisch zu sehen

DLT SERIE – INTERNER LUFTZYLINDER

Aufbau-Lineareinheiten mit internem Luftzylinder

Zubehör: Stoßdämpfer/Anschläge & Montage	Modellnummern	Art	Teilenummer	Stk./Einheit
Universelles Montagekit (Anschlag/Stoß)	06	Alle	OSAK-069	1-2 bei -B 1-4 bei -E, -L
	08		OSAK-070	
Universelles Montagekit (Anschlag/Stoß/Sensor)	10		OSAK-055	
	12		OSAK-057	
	16		OSAK-059	
	20		OSAK-061	
	25		OSAK-063	
	06, 08		SHOK-030	
Stoßdämpfer	10		SHOK-028	
	12, 16,		SHOK-010	
	20, 25	SHOK-029		
	06, 08	DLT-0623		
Einstellbarer Anschlag	10, 12, 16, 20, 25	DLT-1023		
	06	OSAK-067	1	
Urethan-Stoßfänger/Anschlagmanschetten-Kit	08	OSAK-068		
	10	OSAK-065		
	12	OSAK-066		
	16	OSAK-060		
	20	OSAK-062		
	25	OSAK-064		
Basis-Flanschsatz	Siehe Datenblatt	B	--	

Sensor-Zubehör	Modellnummern	Art	Teilenummer	Stk./Einheit
Induktivsensor-Montagekit	06	Alle	OSMK-076	1 bei -B 1-2 bei -E, -L 1-2
	08		OSMK-077	
PNP Induktivsensor mit Quick Disconnect*	06, 08		OISP-014	
NPN Induktivsensor mit Quick Disconnect*	10, 12, 16, 20, 25		OISN-014	
PNP Induktivsensor mit Quick Disconnect*			OISP-011	
NPN Induktivsensor mit Quick Disconnect*	Alle Modelle		OISN-011	
PNP Magnetfeldsensor mit Quick Disconnect*			OHSP-017	
NPN Magnetfeldsensor mit Quick Disconnect*			OHSN-017	
Quick Disconnect, Kabellänge 2m*			Alle Modelle	
Quick Disconnect, Kabellänge 5m*	CABL-013			

*Sensor und Kabel sind gesondert erhältlich.

Pneumatisches Zubehör	Modellnummern	Art	Teilenummer	Stk./Einheit
G1/8 Teleskopische Luftleitungen (bis zu 50mm)	10, 12, 16	B, E	OTAL-043	1-4
G1/8 Teleskopische Luftleitungen (bis zu 80mm)		B, E, L	OTAL-044	
G1/8 Teleskopische Luftleitungen (bis zu 100mm)	20, 25	B, E	OTAL-051	
G1/8 Teleskopische Luftleitungen (bis zu 125mm)			OTAL-052	
G1/8 Teleskopische Luftleitungen (bis zu 160mm)	10, 12, 16	L	OTAL-045	
G1/8 Teleskopische Luftleitungen (bis zu 300mm)	20, 25		OTAL-046	
Verstellbare Durchflusskontrolle, M5	06, 08, 10, 12, 16	Alle	VLVF-008	1-2
Verstellbare Durchflusskontrolle, G1/8	20, 25		VLVF-005	
Dichtungssätze	Siehe Datenblätter			1

DLT SERIE – EXTERNER LUFTZYLINDER

CLICK OR SCAN
um die Katalogseite
auf Englisch zu sehen



Aufbau-Lineareinheiten mit externem Luftzylinder

Bestellinformationen

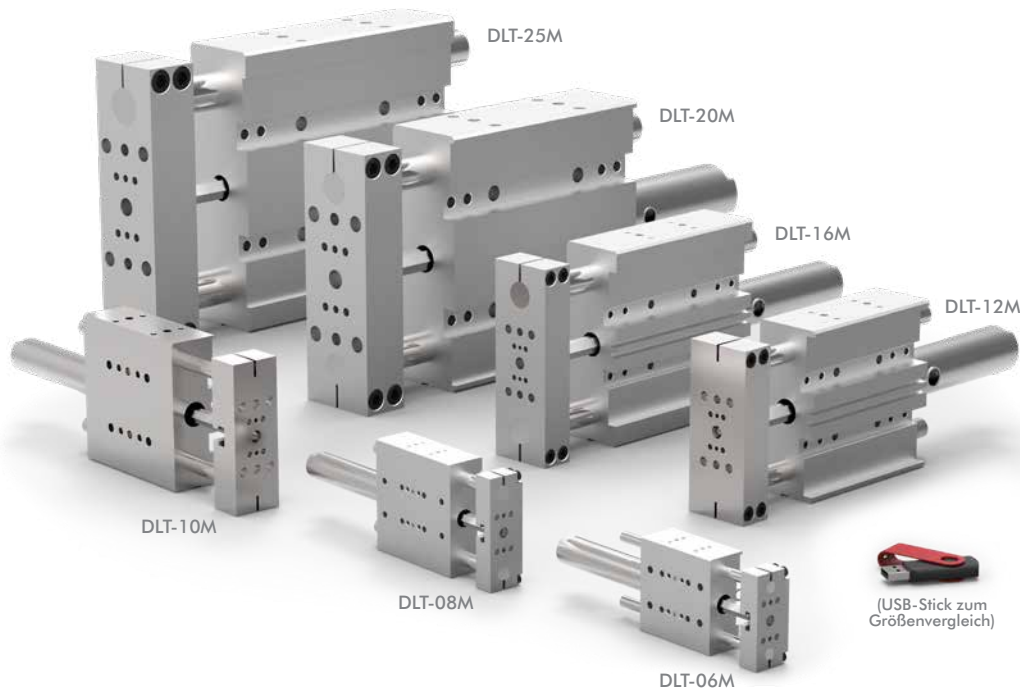

Größe	Verfügbare Arten	Art	Beschreibung
06M	T, U	T	Auswechselbarer Zylinder ohne einstellbare Stoßdämpfer
08M	T, U	A	Auswechselbarer Zylinder mit einstellbaren Stoßdämpfern
10M	A, U	N	Reparierbarer VDMA-Zylinder mit einstellbaren Stoßdämpfern
12M	A, U	R	Reparierbarer VDMA-Verriegelungszyylinder mit einstellbaren Stoßdämpfern
16M	A, U	U	Nicht angetriebene Einheit*
20M	N, R, U		
25M	N, R, U		

*Ohne Zylinder. **Metrische Einheiten:** Direkte Montage des VDMA-Zylinders.

Grundmodell	Wellenanlage	Beschreibung
DLT	Leer	Präzisionsgehärtet
	S	Korrosionsbeständig

Lager	Beschreibung
B	Linearkugellager*
C	Verbundbuchsen

*Nicht verfügbar bei -06 oder -08

Größe	Schubkraft @ 5.5 bar [80psi] N [lbs]
06-T, U	89 [20]
08-T, U	
10-A, U	155 [35]
12-A, U	270 [70]
16-A, U	
20-N, R, U	443 [140]
25-N, R, U	

Größe	Art	Hub* Metrisch (mm)
DLT-06M	T, U	10, 25, 40, 50, 75, 100, 125, 160
DLT-08M	T, U	10, 25, 40, 50, 75, 100, 125, 160, 175, 200
DLT-10M	A, U	25, 50, 80, 100, 125, 160, 200, 250, 300
DLT-12M	A, U	25, 50, 80, 100, 125, 160, 200, 250, 300, 320, 360, 400
DLT-16M	A, U	25, 50, 80, 100, 125, 160, 200, 250, 300, 320, 360, 400, 500
DLT-20M	N, R, U	25, 50, 80, 100, 125, 160, 200, 250, 300, 320, 360, 400, 500
DLT-25M	N, R, U	25, 50, 80, 100, 125, 160, 200, 250, 300, 320, 360, 400, 500

*Kundenspezifische Hublängen verfügbar. Weitere Informationen erhalten Sie vom Werk.



CLICK OR SCAN
um die Katalogseite
auf Englisch zu sehen

DLT SERIE – EXTERNER LUFTZYLINDER

Aufbau-Lineareinheiten mit externem Luftzylinder

Zubehör: Stoßdämpfer/Anschläge & Montage	Modellnummern	Art	Teilenummer	Stk./Einheit
Universelles Montagekit (Anschlag/Stoß)	06	Alle	OSAK-069	1-4
	08		OSAK-070	
Universelles Montagekit (Anschlag/Stoß/Sensor)	10		OSAK-055	
	12		OSAK-057	
	16		OSAK-059	
	20		OSAK-061	
	25		OSAK-063	
	06, 08		SHOK-030	
Stoßdämpfer (max. 2 bei -06)	10		SHOK-028	
	12, 16,		SHOK-010	
	20, 25		SHOK-029	
	06, 08		DLT-0623	
Einstellbarer Anschlag	10, 12, 16, 20, 25		DLT-1023	
	06		OSAK-067	
08	OSAK-068			
Urethan-Stoßfänger/Anschlagmanschetten-Kit	10	OSAK-065		
	12	OSAK-066		
	16	OSAK-060		
	20	OSAK-062		
	25	OSAK-064		

Sensor-Zubehör	Modellnummern	Art	Teilenummer	Stk./Einheit
Induktivsensor-Montagekit	06	T	OSMK-076	1
Induktivsensor-Montagekit	08		OSMK-077	
PNP Induktivsensor mit Quick Disconnect*	06, 08,	T	OISP-014	
NPN Induktivsensor mit Quick Disconnect*			OISN-014	
PNP Induktivsensor mit Quick Disconnect*	10, 12, 16, 20, 25	A, N, R	OISP-011	1-2
NPN Induktivsensor mit Quick Disconnect*			OISN-011	
PNP Magnetfeldsensor m/ Qk. Disconnect*	06, 08, 10, 12, 16	T, A	OHSP-005	
NPN Magnetfeldsensor m/ Qk. Disconnect*			OHSN-005	
PNP Magnetfeldsensor m/ Qk. Disconnect*	20, 25	N, R	OHSP-020	
NPN Magnetfeldsensor m/ Qk. Disconnect*			OHSN-020	
Quick Disconnect, Kabellänge 2m*	Alle Modelle	Alle	CABL-010	
Quick Disconnect, Kabellänge 5m*			CABL-013	
Verlängerungskabel (1m)*	Alle Modelle	Alle	CABL-015	
Verlängerungskabel (2m)*			CABL-016	

Pneumatisches Zubehör	Modellnummern	Art	Teilenummer	Stk./Einheit
VDMA-Zylinder-Montagekit	20, 25	U	ODLT-004	1
G1/8 Teleskopische Luftleitungen (bis zu 160mm)	10, 12, 16, 20, 25	Alle	OTAL-045	1-4
G1/8 Teleskopische Luftleitungen (bis zu 300mm)			OTAL-046	
G1/8 Teleskopische Luftleitungen (bis zu 450mm)			OTAL-047	
G1/8 Teleskopische Luftleitungen (bis zu 600mm)			OTAL-048	
Verstellbare Durchflusskontrolle, M5	06, 08		VLVF-008	1-2
Verstellbare Durchflusskontrolle, G1/8	10, 12, 16, 20, 25		VLVF-005	
Rückfahranschluss-Abstandsbolzen, M5	06, 08		PLFT-071	

*Sensor und Kabel sind gesondert erhältlich.

DLM SERIE

Miniatur-Aufbaueinheit mit Rollenführung

Bestellinformationen

CLICK OR SCAN
um die Katalogseite
auf Englisch zu sehen

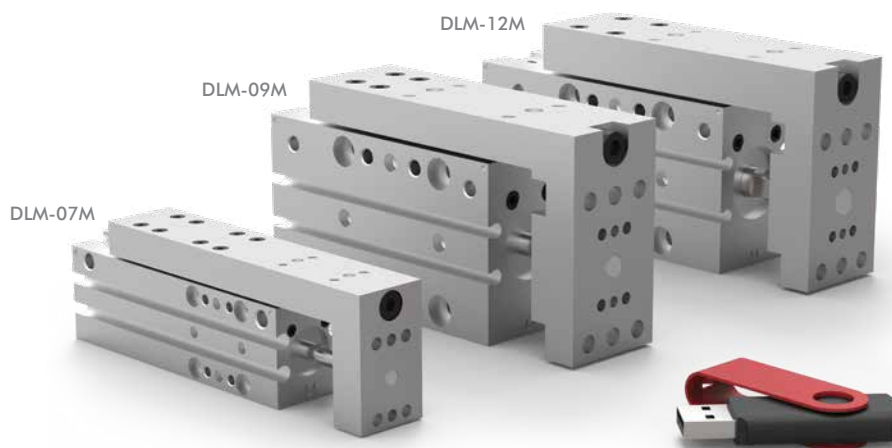

(USB-Stick zum Größenvergleich)

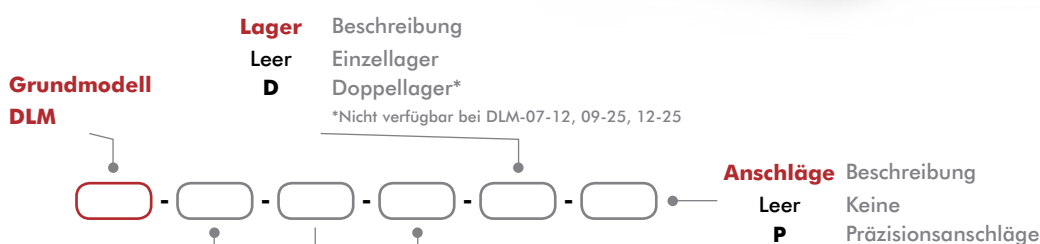

Bohrungsgröße	Gehäusegröße	Hub	Metrisch (mm)
07M	12	5, 10, 12	
	25	12, 15, 20, 25	
	38	25, 30, 35, 38	
	50	38, 40, 45, 50	
09M oder 12M	25	5, 10, 15, 20, 25	
	50	25, 30, 35, 40, 45, 50	
	75	50, 55, 60, 65, 70, 75	
	100	75, 80, 85, 90, 95, 100	

Größe	Dichtungs-Reparaturatz	
	Basis Buna-N	Luftdurchführungssatz
07M	SLKT-236	SLKT-239
09M	SLKT-237	SLKT-240
09M	SLKT-238	

Größe	Schubkraft F @ 7 bar [100 psi]	Max. Hub mm [in]	Größe	Schubkraft F @ 7 bar [100 psi]	Max. Hub mm [in]	Größe	Schubkraft F @ 7 bar [100 psi]	Max. Hub mm [in]
07M-12	66 [15]	12 [0,50]	09M-25	138 [31]	25 [1,00]	12M-25	230 [51]	25 [1,00]
07M-25		25 [1,00]	09M-50		50 [2,00]	12M-50		50 [2,00]
07M-38		38 [1,50]	09M-75		75 [3,00]	12M-75		75 [3,00]
07M-50		50 [2,00]	09M-100		100 [4,00]	12M-100		100 [4,00]

Zubehör

Sensor-Zubehör	Modellnummern	Teilenummer	Stk./Einheit
PNP Magnetfeldsensor, kurzes Gehäuse (mit Qk. Disc.)*	Alle Modelle	OHSP-017	1-4
NPN Magnetfeldsensor, kurzes Gehäuse (mit Qk. Disc.)*	Alle Modelle	OHSN-017	1-4
PNP Magnetfeldsensor, 90° Gehäuse (mit Qk. Disc.)*	Alle Modelle	OHSP-011	1-4
NPN Magnetfeldsensor, 90° Gehäuse (mit Qk. Disc.)*	Alle Modelle	OHSN-011	1-4
Quick Disconnect, Kabellänge 2m*	Alle Modelle	CABL-010	1-4
Quick Disconnect, Kabellänge 5m*	Alle Modelle	CABL-013	1-4
Pneumatisches Zubehör	Modellnummern	Teilenummer	Stk./Einheit
Verstellbare Durchflusskontrolle	Alle Modelle	VLFL-008	1-2
Dichtungssätze	Siehe Datenblätter		1

*Sensor und Kabel sind gesondert erhältlich.



CLICK OR SCAN
um die Katalogseite
auf Englisch zu sehen

MPS SERIE

Miniatur-Aufbaueinheit mit Rollenführung

Bestellinformationen

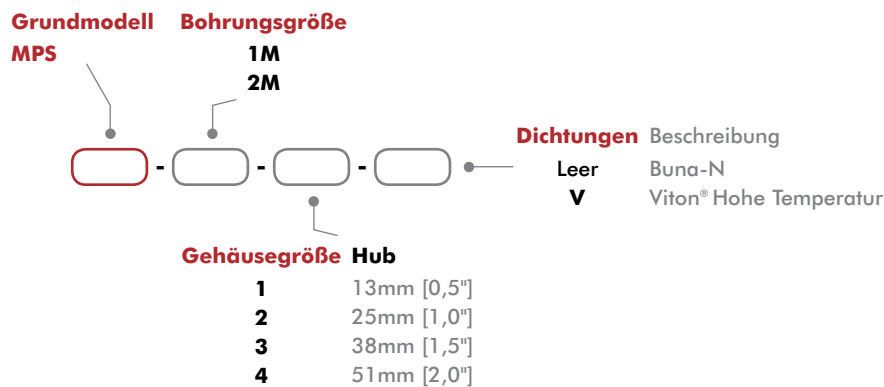
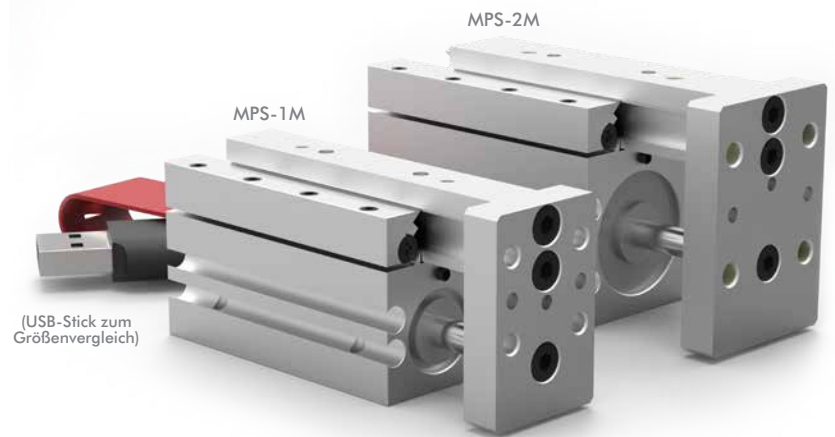

Größe	Schubkraft F @ 7 bar [100 psi]	Max. Hub mm [in]	Größe	Schubkraft F @ 7 bar [100 psi]	Max. Hub mm [in]
1M-1	67 [15]	13 [0,50]	2M-1	196 [44]	13 [0,50]
1M-2		25 [1,00]	2M-2		25 [1,00]
1M-3		38 [1,50]	2M-3		38 [1,50]
1M-4		51 [2,00]	2M-4		51 [2,00]

Zubehör

Sensor-Zubehör	Modellnummern	Teilenummer	Stk./Einheit
Magnetfeldsensor mit Quick Disconnect*	Alle Modelle	OHSN-006	1-2
Magnetfeldsensor mit Quick Disconnect*		OHSP-006	
Quick Disconnect, Kabellänge 2m*		CABL-010	
Quick Disconnect, Kabellänge 5m*		CABL-013	
Pneumatisches Zubehör	Modellnummern	Teilenummer	Stk./Einheit
Verstellbare Durchflusskontrolle, M5	Alle Modelle	VLVF-008	1-2
M2,5 Stecknippel		PLFT-005	2
Dichtungssatz (Buna-N)	-1M	SLKT-090	1
Dichtungssatz (Viton®)	-1M	SLKT-090V	
Dichtungssatz (Buna-N)	-2M	SLKT-091	
Dichtungssatz (Viton®)	-2M	SLKT-091V	

*Sensor und Kabel sind gesondert erhältlich.



Vereinzeler

Bestellinformationen

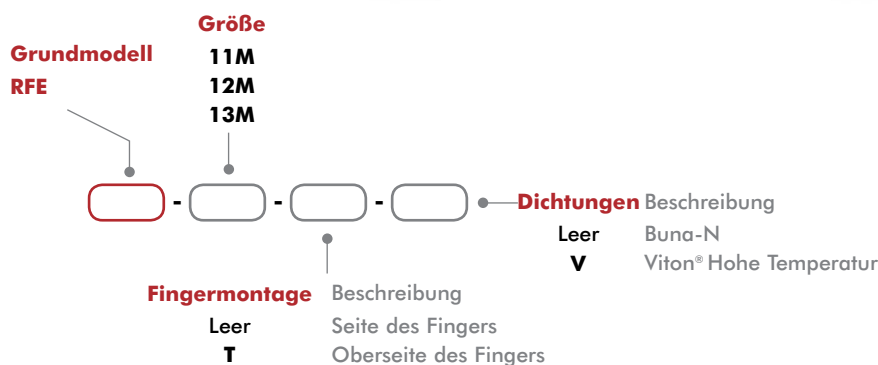
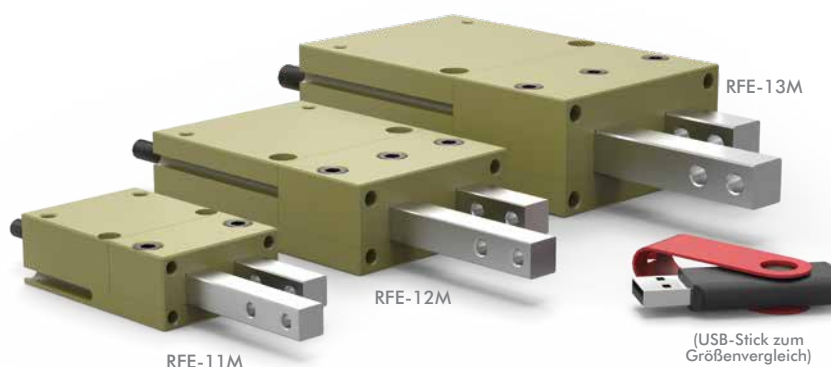

Größe	Schubkraft @ 7 bar [100 psi]	Hub mm [in]	Dichtungs-Reparaturset	
			Buna-N	Viton®
11M	111 [25]	15,88 [0,625]	SLKT-110	SLKT-110V
12M	222 [50]	25,40 [1,000]	SLKT-111	SLKT-111V
13M	31,75 [1,250]	31,75 [1,250]	SLKT-112	SLKT-112V

Zubehör

Sensor-Zubehör	Modellnummern	Teilenummer	Stk./Einheit
NPN Hall-Sensor mit Quick Disconnect*	Alle Modelle	OHSN-017	1-2
PNP Hall-Sensor mit Quick Disconnect*	Alle Modelle	OHSP-017	1-2
Quick Disconnect, Kabellänge 2m*	Alle Modelle	CABL-010	1-2
Quick Disconnect, Kabellänge 5m*	Alle Modelle	CABL-013	1-2

Pneumatisches Zubehör	Modellnummern	Teilenummer	Stk./Einheit
Verstellbare Durchflusskontrolle, M5	Alle Modelle	VLVF-008	1-2

*Sensor und Kabel sind gesondert erhältlich.



CLICK OR SCAN
um die Katalogseite
auf Englisch zu sehen

RN SERIE

Vereinzeler

Bestellinformationen

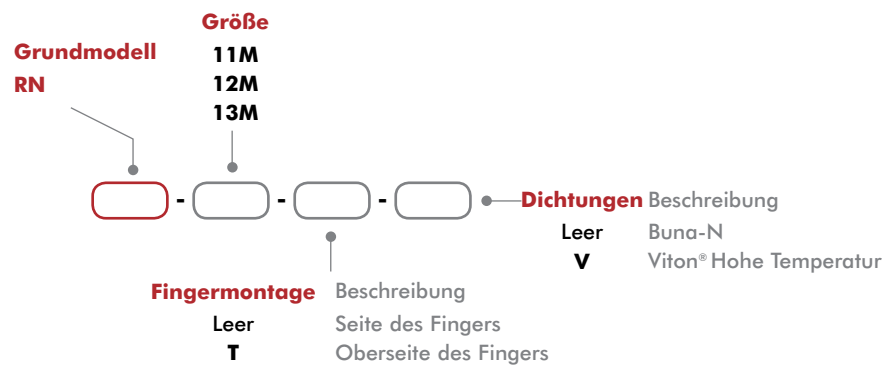
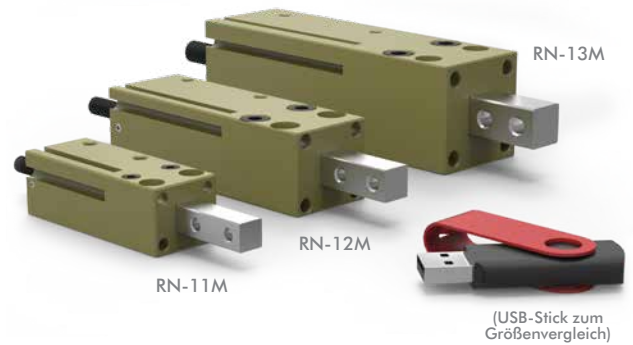

Größe	Schubkraft @ 7 bar [100 psi]	Hub mm [in]
11M	111 [25]	15,88 [0,625]
12M	222 [50]	25,40 [1,000]
13M	31,75 [1,250]	31,75 [1,250]

Größe	Dichtungs-Reparatursetz	
	Buna-N	Viton®
11M	SLKT-114	SLKT-114V
12M	SLKT-115	SLKT-115V
13M	SLKT-116	SLKT-116V

Zubehör

Sensor-Zubehör	Modellnummern	Teilenummer	Stk./Einheit
NPN Hall-Sensor mit Quick Disconnect*	Alle Modelle	OHSN-006	1-2
PNP Hall-Sensor mit Quick Disconnect*	Alle Modelle	OHSP-006	1-2
Quick Disconnect, Kabellänge 2m*	Alle Modelle	CABL-010	1-2
Quick Disconnect, Kabellänge 5m*	Alle Modelle	CABL-013	1-2

Pneumatisches Zubehör	Modellnummern	Teilenummer	Stk./Einheit
Verstellbare Durchflusskontrolle, M5	Alle Modelle	VLVF-008	1-2

*Sensor und Kabel sind gesondert erhältlich.

DESTACO EUROPE - DISTRIBUTOREN

ÄGYPTEN

Integrated Equipment Company
t: +20 22 350 8915
e: ieco@link.net

BELARUS

IOOO RIVAL SVARKA
t: +375 17 385 15 75
e: wojciech.wierzba@rywal.com.pl

BOSNIEN & HERZEGOVINA

Siehe Halder d.o.o., Slowenien
Siehe RD PICTA tehnologije
d.o.o., Slowenien

BULGARIEN

Kammarton Bulgaria Ltd.
t: +359 2926 6060
e: borislava.tasseva@kammarton.com

DÄNEMARK

Norm-Teknik as
t: +45 74560100
e: nt@norm-teknik.dk

DEUTSCHLAND

Altmann GmbH & Co. KG
t: +49 8131 31590 0
e: info@altmann-industrietechnik.de

Druckluft Kөнitzer GmbH
& Co. KG

t: +49 9123 9424 0
e: info@druckluft-koenitzer.de

Faber Industrietechnik GmbH
t: +49 621 844820
e: kontakt@faber-industrietechnik.de

Firnrohr Automation
Vertriebs GmbH
t: +49 2932 97620
e: info@firrohr-automation.de

FLOHR Industrietechnik GmbH
t: +49 7751 87310
e: info@flohr-industrietechnik.de

Leschhorn GmbH & Co. KG
t: +49 69 4209760
e: info@leschhorn.de

Nölle + Nordhorn GmbH
t: +49 5241 8606 0
e: info@nngt.de

Schroers Werkzeuge
t: +49 2153 9107690
e: info@schroers-werkzeuge.com

SCHWARK Hydraulik
& Pneumatik OHG
t: +49 2721 95710
e: mail@schwark.ag

Walter Ruff GmbH
t: +49 421 438780
e: mail@praezruff.de

ESTLAND

Siehe Rywal RHC, Poland

FINNLAND

Teräskonttori Oy
t: +358 30 600 3611
e: info@teraskonttori.fi

FRANKREICH

Fenwick S.A.
t: +33 1 40 10 67 00
e: cpittioni@fenwick.fr

GRIECHENLAND

MEK Koutseris Konstantinos & Co
t: +30 210 52 20 557
e: info@mek.com.gr

ISRAEL

BARMIL LTD
t: +972 3 9240196
e: shmuel@barmil.co.il

DOR Engineering
(Automation Products)
t: +972 54 4247348
e: info@doreng.co.il

ITALIEN

IBD srl
t: +39 011 95 88 776
e: commerciale@ibdonline.org

KROATIEN

Siehe Halder d.o.o., Slowenien
Siehe RD PICTA tehnologije
d.o.o., Slowenien

LITAUEN

UAB "Rywal LT"
t: +37 37 473235
e: wojciech.wierzba@rywal.com.pl

MAZEDONIEN

Siehe Halder d.o.o., Slowenien
Siehe RD PICTA tehnologije
d.o.o., Slowenien

MOLDAWIEN

Siehe SC Parcon SRL, Romania

MONTENEGRO

Siehe Halder d.o.o., Slowenien
Siehe RD PICTA tehnologije
d.o.o., Slowenien

NORWEGEN

Bergsli Hantek A.S.
t: +47 35 50 35 00
e: kran.handtering@bergsli.no

ÖSTERREICH

Flohr Industrietechnik Austria
t: +43 5572 372 158
e: info@flohr.at

POLEN

DESTACO
Maciej Pelka
t: +48 50 600 21 15
e: mpelka@destaco.com

Cloos Polska Sp. z o.o.
t: +48 74 851 86 -60 or -76
e: t.jastrzebski@cloos.pl

Festo Polska Sp. Z o.o.
t: +48 22 72 04 166
e: Ireneusz_Gwizdzowski@festo.com

Radius Radpol
(Ferguson, Indexer)
t: +46 8 464 89 11
e: info@radius-radpol.com.pl

Rywal RHC
t: +48 56 66 93 821 or 800
e: wojciech.wierzba@rywal.com.pl

PORTUGAL

SUTAfer Rep. de Normalizados
e Ferramentas
t: +351 256 660690
e: sutafer@sutafer.com

RUMÄNIEN

SC Parcon SRL
t: +40 365 410 572
e: comert@parcon.ro

RUSSLAND

OOO "Festo.RF"
t: +7 495 737 3400
e: festo@festo.ru

VEKTOR GRUPP Ltd
t: +7 495 787 49 12
e: info@vektor-grupp.ru

Siehe Rywal RHC, Poland

SCHWEDEN

DESTACO Svenska AB
t: +46 8 464 89 11
e: andreas.brandt@destaco.se

SCHWEIZ

Flohr Industrietechnik
t: +41 56 267 08 10
e: info@flohr.ch

SERBIEN

Siehe Halder d.o.o., Slowenien

SLOWAKISCHE REPUBLIK

D-S-C Slovensko s.r.o.
t: +421 908 912 557
e: licko@dscslovensko.sk

SLOWENIEN

Halder d.o.o.
t: +386 261 82 646
e: danilo.zgrabic@halder.si

RD PICTA tehnologije d.o.o.
t: +386 (0)31 387 430
e: rajko.dobnik@picta.si

SÜDAFRIKA

Clamping Technology
t: +27 82 576 7510
e: info@clampingtechnology.co.za

TSCHECHISCHE REPUBLIK

DESTACO
Martin Lukes
t: +420 603 577 341
e: mlukes@destaco.com

EXACTEC
t: +42 485 151 447
e: info@exactec.com

PROEXPO plus, s.r.o.
t: +42 0 317 7 01 102
e: jstefan@proexpoplus.cz

Siehe D-S-C Slovensko s.r.o.,
Repubblica Slovachia

TÜRKEI

DSC Mekatronik LTD. STI
t: +90 224 443 4680-81
e: info@dsc.com.tr

RMK Mekatronik Makina San.
Tic. Ltd. ti. (Automation Products)
t: +90 224 441 21 62
e: rmk@rmkmakina.com

UNGARN

IPT Kereskedelmi Kft.
(Automation Products)
t: +36 88 328 803
e: rendeles@iptker.hu

Kiraly Trading Hungary GmbH
t: +36 13 07 38 00
e: kiraly@kiralytrading.hu

UKRAINE

Siehe Rywal RHC, Poland

VEREINIGTE ARABISCHE EMIRATE

YES Machinery
t: +971 65264382
e: sales@yesmachinery.ae



Globale Präsenz

EUROPA

Deutschland
Tel: +49-6171-705-0
Customer Service: europa@destaco.com

Frankreich
Tel: +33-4-7354-5001
Customer Service: france@destaco.com

Großbritannien
Tel: +44-1902-797980
Customer Service: uk@destaco.com

Spanien
Tel: +34-936361680
Customer Service: spain@destaco.com

Benelux
Tel: +31-297285332
Customer Service: benelux@destaco.com

ASIEN

Thailand
Tel: +66-2-326-0812
Customer Service: info@destaco.com

China
Tel: +86-21-6081-2888
Customer Service: china@destaco.com

Indien
Tel: +91-80-41123421-426
Customer Service: india@destaco.com

NORDAMERIKA

Corporate Headquarters
Auburn Hills, Michigan
Toll Free: 1.888.DESTACO
Marketing: marketing@destaco.com

Global Technology Center
Auburn Hills, Michigan
Tel: 1.248.836.6700
Customer Service: customerservice@destaco.com

Mt. Juliet, Tennessee
Tel: 1.888.DESTACO
Customer Service: customerservice@destaco.com

Wheeling, Illinois
Tel: 1.800.645.5207
Customer Service: camco@destaco.com

Red Wing, Minnesota (Central Research Laboratories)
Tel: 651.385.2142
Customer Service: sales@centres.com

CLICK OR SCAN

um die aktuelle
Katalogseite in PDF
auf Englisch zu sehen



THE UNIVERSITY OF CHICAGO PRESS