

Bestellbeispiel:

84A3

-

31
A8
S
AA
AA

-

T

 Abfragungen
siehe Blatt 4

 Anbindungen, Anschläge
siehe Blatt 5

Hochtemperaturanwendungen

 Greiferzähne, Klemmspitzen,
Sickenbacken,
siehe Blatt 6

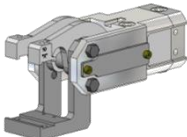
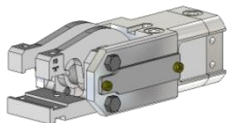
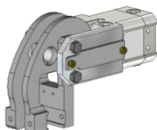
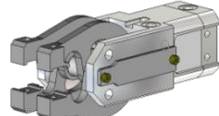
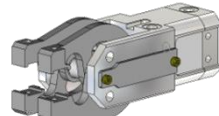
Öffnungswinkel	Standard 76°	84A3-30 = Grundmodell 2 bewegl. Greiferhebel, 1 feste Backe, nach unten verlängert gerade Ausführung 	84A3-31 = Grundmodell 2 bewegl. Greiferhebel, 1 feste Backe gerade Ausführung 	84A3-32 = Grundmodell 2 bewegl. Greiferhebel, 1 feste Backe abgewinkelte Ausführung 	84A3-33 = Grundmodell 2 bewegl. Greiferhebel oben 2 bewegl. Greiferhebel unten gerade Ausführung 	84A3R33 = Grundmodell 2 bewegl. Greiferhebel oben 2 bewegl. Greiferhebel unten 15° gerade Ausführung 
	30°	84A3X30	84A3X31	84A3X32	84A3X33	84A3S33
	45°	84A3Y30	84A3Y31	84A3Y32	84A3Y33	84A3T33
	60°	84A3Z30	84A3Z31	84A3Z32	84A3Z33	84A3U33

Grundmodelle siehe separate Datenblätter

Bestellbeispiel:

84A3

-

31

A8

S

AA

AA

-

T

Abfragungen
siehe Blatt 4

Anbindungen, Anschläge
siehe Blatt 5

Hochtemperaturanwendungen

Greiferzähne, Klemmspitzen,
Sickenbacken,
siehe Blatt 6

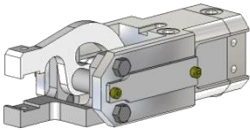
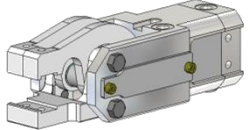
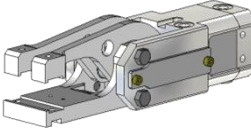
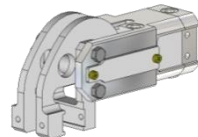
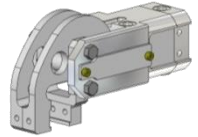
Öffnungswinkel	Standard 76°	<p>84A3-34 = Grundmodell 1 bewegl. Greiferhebel, rechts 1 feste Backe, rechts gerade Ausführung</p> 	<p>84A3-35 = Grundmodell 2 bewegl. Greiferhebel, 1 feste Backe, schmale gerade Ausführung</p> 	<p>84A3-36 = Grundmodell 2 bewegl. Greiferhebel, 1 feste Backe, verlängerte gerade Ausführung</p> 	<p>84A3-37 = Grundmodell 2 bewegl. Greiferhebel, 1 feste Backe, gekürzte abgewinkelte Ausführung</p> 	<p>84A3-38 = Grundmodell 2 bewegl. Greiferhebel, 1 feste Backe, schmale abgewinkelte Ausführung</p> 
	30°	84A3X34	84A3X35	84A3X36	84A3X37	84A3X38
	45°	84A3Y34	84A3Y35	84A3Y36	84A3Y37	84A3Y38
	60°	84A3Z34	84A3Z35	84A3Z36	84A3Z37	84A3Z38

Grundmodelle siehe separate Datenblätter

Bestellbeispiel:

84A3

-

31
A8
S
AA
AA

-

T

 Abfragungen
siehe Blatt 4

 Anbindungen, Anschläge
siehe Blatt 5

Hochtemperaturanwendungen

 Greiferzähne, Klemmspitzen,
Sickenbacken,
siehe Blatt 6

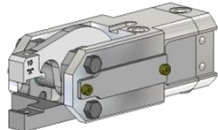
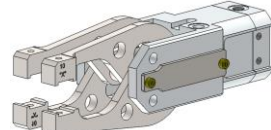
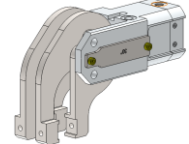
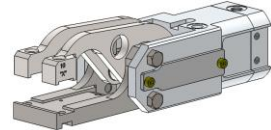
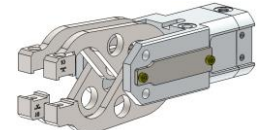
Öffnungswinkel	Standard 76°	84A3-39 = Grundmodell 1 bewegl. Greiferhebel, links 1 feste Backe, links gerade Ausführung 	84A3-3K = Grundmodell 2 bewegl. Greiferhebel, oben 2 bewegl. Greiferhebel, unten verlängerte gerade Ausführung 	84A3-3L = Grundmodell 2 bewegl. Greiferhebel, oben 2 bewegl. Greiferhebel, unten verlängerte abgewinkelte Ausführung 	84A3-3M = Grundmodell 2 bewegl. Greiferhebel, 1 feste Backe, verlängerte gebogene Ausführung 	84A3-3N = Grundmodell 2 bewegl. Greiferhebel, oben 2 bewegl. Greiferhebel, unten verlängerte gebogene Ausführung 
	30°	84A3X39	84A3X3K	84A3X3L	84A3X3M	84A3X3N
	45°	84A3Y39	84A3Y3K	84A3Y3L	84A3Y3M	84A3Y3N
	60°	84A3Z39	84A3Z3K	84A3Z3L	84A3Z3M	84A3Z3N

Grundmodelle siehe separate Datenblätter

Bestellbeispiel:

84A3

-

31

A8

S

AA

AA

-





T

Grundmodelle
siehe Blatt 1 bis 3



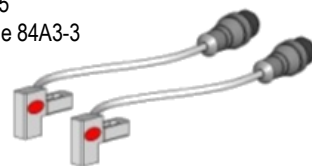

Anbindungen, Anschläge
siehe Blatt 5

Hochtemperaturanwendungen

Greiferzähne, Klemmspitzen,
Sickenbacken,
siehe Blatt 6

00 = ohne Abfragung		
Abfragung nicht für Hochtemperaturanwendungen! Modelle 84A3-*****-T		
Abfragung (A8, GQ) nicht für Klemmgreifer mit beweglichen Greiferhebeln unten sowie einseitiger fester Backe.		
<p>KL/KR = 8EA-022-4 Endlagenabfragung Anbau, links bzw. rechts (nur für Öffnungswinkel 76°)</p> 	<p>A8 = 8EA-092-1 Blechkontrolle Schaltabstand 7mm für 84A3-30/31-32/36</p> 	<p>D5 = 8EA-087-1 Doppelblechkontrolle (Stecker M12x1) für alle 84A3-3</p> 
<p>Kombination GK = 2 x D5 für alle 84A3-3</p> 	<p>Kombination GQ = 1x D5 + 1x A8 für 84A3-30/31/32/36</p> 	

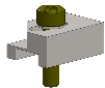
Abfragung
Daten siehe KSED

Zubehör (separat bestellen)	
<p>Kabelführung für 8EA-092-1 Best.-Nr.: 8MA-175-1 für Modell-Nr.: 84A3-31/36</p> 	<p>Abstimmplatten für 8EA-092-1 Best.-Nr.: 8MB-003-1</p> 
<p>Abdeckung Best.-Nr.: 82ZB-185-1 für Abfragung D5, GK, GQ</p> 	<p>T-Stück M12 Best.-Nr.: 7000-41161-0000000 für Abfragung GK, GQ</p> 

Adapter / Anschläge
siehe separate Datenblätter

Bestellbeispiel:

84A3

-

31

A8

S

AA

AA

-

T

Grundmodelle
siehe Blatt 1 bis 3

Abfragungen
siehe Blatt 4

Hochtemperaturanwendungen

Greiferzähne, Klemmspitzen,
Sickenbacken,
siehe Blatt 6

0 = ohne Adapter / Anschläge

A =
8MA-006-1



3 =
8MA-273-1



R =
8MH-046-1
Nur für Modellvariante
-31 / -34 / -35 / -39

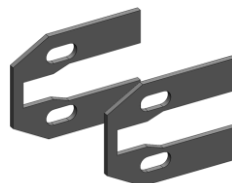

S =
82ZB-007-1

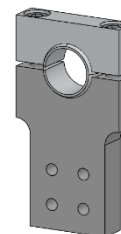

X =
82ZB-033-2

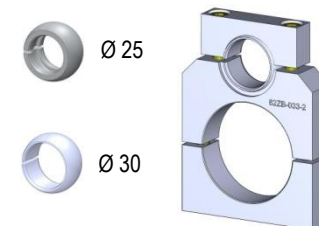

(Im Lieferumfang enthalten)



Adapter / Anschläge
siehe separate Datenblätter

Bestellbeispiel:

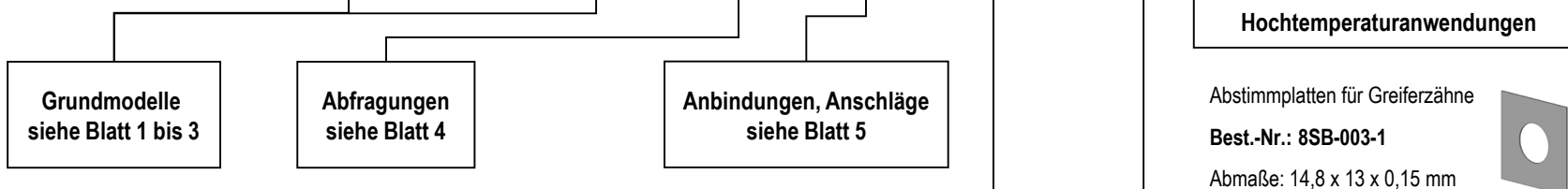

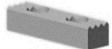

84A3 - 31 A8 S AA AA - T



Unterer Greiferhebel

00 = ohne Greiferzähne			
Greiferzähne aus Stahl	Greiferzähne aus Kunststoff	Sickenbacken	Greiferzähne aus Edelstahl (Hochtemperaturanwendungen)
			
AA = 8JZ-014-3 (14,9x21x12) AH = 8JZ-001-1 (14,9x14x14) AL = 8JZ-003-1 (14,9x14x9,8) AC = 8JZ-043-1 (14,9x14x12) AG = 8JZ-050-1 (14,9x14x12) BK = 8JZ-066-1 (14,9x21x11)	KA = 8JZ-021-1 (Nicht für 84A3...-T)	SE = 8JZ-019-1 Nicht in Kombination mit Sensor A8 verwendbar SF = 8JZ-020-3 SH = 8JZ-048-1	AS = 8JZ-094-1

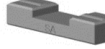
Oberer Greiferhebel

00 = ohne Greiferzähne				
Greiferzähne aus Stahl	Greiferzähne aus Kunststoff	Sickenbacken	Klemmspitzen	Greiferzähne aus Edelstahl (Hochtemperaturanwendungen)
				
AA = 8JZ-014-3 (14,9x21x12) AH = 8JZ-001-1 (14,9x14x14) AL = 8JZ-003-1 (14,9x14x9,8) AC = 8JZ-043-1 (14,9x14x12) AG = 8JZ-050-1 (14,9x14x12) BK = 8JZ-066-1 (14,9x21x11)	KA = 8JZ-021-1 KC = 8JZ-023-1 (Nicht für 84A3...-T)	SB = 8JZ-016-2 Mat.= 0,5 - 1mm SD = 8JZ-018-2 Mat.= 1 - 1,5 mm	PA = 8MJ-1001-1 PB = 8MJ-1002-1 PC = 8MJ-1003-1	AS = 8JZ-094-1

Greiferzähne / Klemmspitzen / Sickenbacken
siehe separate Datenblätter