

Artikelbeschreibung/Produktabbildungen



Beschreibung

Werkstoff:

Hülse Stahl Festigkeitsklasse 5.8.
Druckbolzen aus Stahl.
Feder Federstahl Kl. D.

Ausführung:

brüniert. Druckbolzen gehärtet.

Zeichnungen

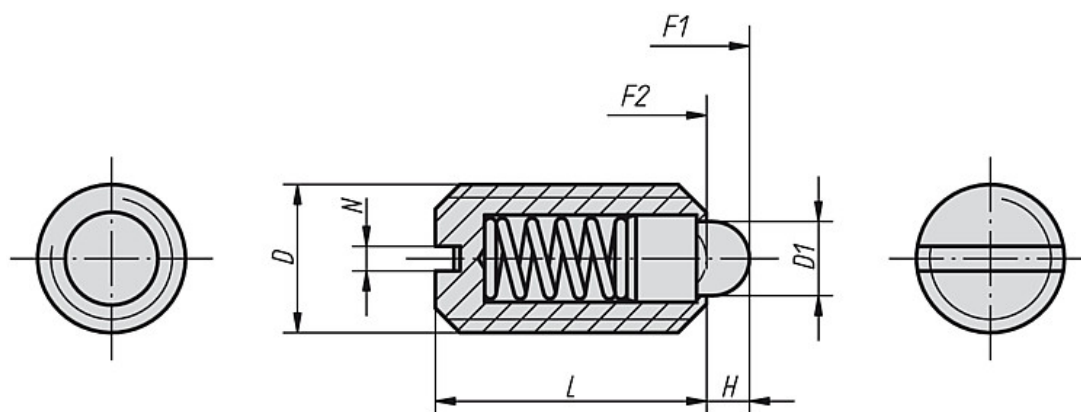

Artikelübersicht

Bestellnummer	Material	D	D1	L	H	N	Federkraft Anfang F1 ca. N	Federkraft Ende F2 ca. N	Gewicht ca. g
K0313.04	Stahl	M4	1,8	9	1,5	0,6	6	20	0,39
K0313.05	Stahl	M5	2,4	12	2	0,8	6	20	1
K0313.06	Stahl	M6	2,7	14	2	1	7	20	1,7
K0313.08	Stahl	M8	4	16	2	1,2	15	30	4
K0313.10	Stahl	M10	4,5	19	2,5	1,6	20	35	7
K0313.12	Stahl	M12	6	22	3,5	2	30	55	13
K0313.16	Stahl	M16	8,5	24	4,5	2,5	45	100	24
K0313.20	Stahl	M20	10	30	6,5	2,5	60	120	46,3