

Artikelbeschreibung/Produktabbildungen



Beschreibung

Werkstoff:
Vergütungsstahl.

Ausführung:
brüniert.

Zeichnungen

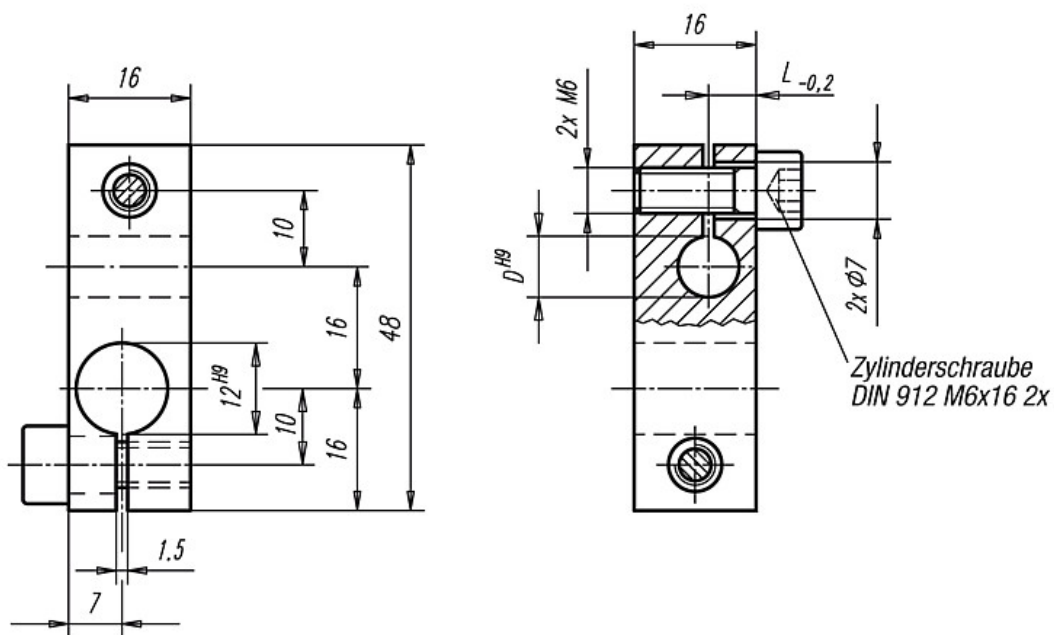

Artikelübersicht

Bestellnummer	D	L	Gewicht ca. kg
31154-1208	8	5	0,075
31154-1210	10	6	0,070
31154-1212	12	7	0,065